

SOFA COLLECTION

HAND MADE IN ITALY SINCE 1990



EVERGREEN

f

**felis**  
SOFT LIVING



# INDEX

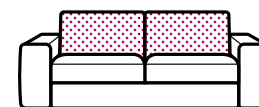

**INDICE ALFABETICO**  
ALPHABETICAL INDEX | INDEX ALPHABÉTIQUE  
ÍNDICE ALFABÉTICO

25	<b>AIDA</b>	p. 204
21	<b>ARON</b>	p. 180
24	<b>ASCOT</b>	p. 198
13	<b>BLOOM</b>	p. 118
17	<b>BOLERO</b>	p. 150
02	<b>BRADLEY</b>	p. 18
09	<b>BUBBLE</b>	p. 76
10	<b>BUBBLE GOLD</b>	p. 90
14	<b>BYRON</b>	p. 124
22	<b>DERLON</b>	p. 186
08	<b>DEXTER</b>	p. 70
03	<b>DRAKE</b>	p. 26
20	<b>EROS</b>	p. 170
06	<b>FRED</b>	p. 54
19	<b>GINGER</b>	p. 162
07	<b>HOGAN</b>	p. 62
12	<b>JAMES</b>	p. 110
11	<b>JONAS</b>	p. 104
04	<b>JUSTIN</b>	p. 34
16	<b>LEON</b>	p. 138
18	<b>PAPRIKA</b>	p. 156
23	<b>RUSSEL</b>	p. 192
15	<b>VIVIENNE</b>	p. 132
01	<b>WALLY</b>	p. 8
05	<b>YOUNG</b>	p. 42



INDICE | INDEX | SOMMAIRE | ÍNDICE

p. 8 WALLY 01



p. 18 BRADLEY 02



p. 26 DRAKE 03



p. 34 JUSTIN 04



p. 42 YOUNG 05



p. 54 FRED 06



p. 62 HOGAN 07



p. 70 DEXTER 08



p. 76 BUBBLE 09



p. 90 BUBBLE GOLD 10



p. 104 JONAS 11



p. 110 JAMES 12



p. 118 BLOOM 13



p. 124 BYRON 14



p. 132 VIVIENNE 15



p. 138 LEON 16



INDICE | INDEX | SOMMAIRE | ÍNDICE

p. 150 BOLERO 17



p. 156 PAPRIKA 18



p. 162 GINGER 19



p. 170 EROS 20



p. 180 ARON 21



p. 186 DERLON 22



p. 192 RUSSEL 23



p. 198 ASCOT 24



p. 204 AIDA 25



# WALLY





[ITA]

DIETRO A WALLY C'È UN'IDEA INTRIGANTE DI DESIGN: SEDUTA SENZA CUSCINI, LINEE DECISE E VERSATILITÀ DELLE SOLUZIONI, PER UNA COMODITÀ CHE ASSECONDA L'ISPIRAZIONE DEL MOMENTO.

[ENG]

BEHIND WALLY THERE'S AN INTRIGUING DESIGN IDEA: SEATS WITHOUT CUSHIONS, DISTINCTIVE LINES AND VERSATILE SOLUTIONS, FOR COMFORT THAT INDULGES YOUR INSPIRATION OF THE MOMENT.

[FRA]

DERRIÈRE WALLY IL Y A UN IDÉE DE DESIGN INTRIGANTE: ASSISES SANS COUSSINS, LIGNES DÉTERMINÉES ET SOLUTIONS VERSATILES, POUR UN CONFORT QUI SECONDE L'INSPIRATION DU MOMENT.

[ESP]

EN WALLY SUBYACE UNA IDEA INTRIGANTE DE DISEÑO: ASIENTO SIN COJINES, LÍNEAS MARCADAS Y SOLUCIONES VERSÁTILES, PARA UNA COMODIDAD QUE ACOMPAÑA LA INSPIRACIÓN DEL MOMENTO.



# WALLY



## SCORRIMENTO FACILMENTE REGOLABILE

Ogni seduta scorre su ruote antidrucciolo. Sotto, una barra centrale, consente la regolazione della forza necessaria allo scorrimento. In base al peso dell'utente o in base alle sue preferenze...La seduta può avanzare più o meno facilmente a seconda che il volantino di regolazione venga avvitato o meno. La freccia sulla barra indica la parte frontale del divano.

## EASILY ADJUSTABLE SLIDING FUNCTION

All the seats slide along non-slip wheels. Below, a central bar regulates the sliding force. Depending on the user's weight or preferences... the seat moves forwards more or less easily depending on how tightly the hand-wheel screw is regulated. The arrow on the bar indicates the front of the sofa.

## GLISSEMENT FACILEMENT RÉGLABLE

Chaque assise glisse sur des roues antidérapantes. Dessous, une barre centrale, permet le réglage de la force nécessaire au glissement. En fonction du poids de l'utilisateur ou à ses préférences...l'assise peut avancer plus ou moins facilement selon que le volant de réglage soit vissé ou pas. La flèche sur la barre indique la partie frontale du divan.

## DESPLAZAMIENTO FÁCILMENTE REGULABLE

Cada asiento se mueve sobre ruedas antideslizantes. Una barra central situada debajo facilita el ajuste de la fuerza necesaria para el desplazamiento. Según el peso del usuario o en base a sus preferencias... El asiento puede avanzar más o menos fácilmente, depende del enroscado del volante de ajuste. La flecha en la barra indica la parte delantera del sofá.

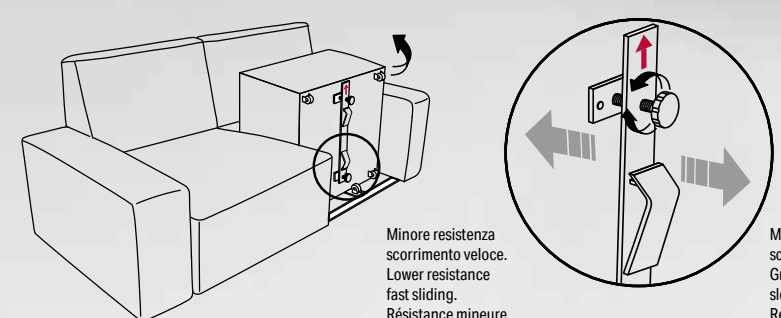
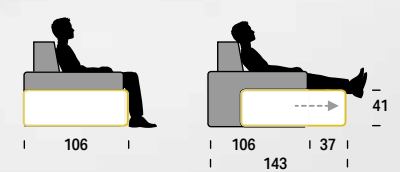

Minore resistenza scorrimento veloce.  
Lower resistance fast sliding.  
Résistance mineure au glissement rapide.  
Menor resistencia, deslizamiento rápido.

Maggiore resistenza scorrimento lento.  
Greater resistance slow sliding.  
Résistance majeure au glissement lent.  
Mayor resistencia, deslizamiento rápido.

Più spazio al comfort. Grazie a un pratico meccanismo, le sedute possono allungarsi facilmente.

More space for comfort. A practical mechanism allows the seats to easily be extended.

Plus d'espace au confort. Grâce à un mécanisme pratique, les assises peuvent s'allonger facilement.

Más espacio a la comodidad. Gracias a un práctico mecanismo, los asientos pueden extenderse fácilmente



Anche la seduta singola si trasforma con un semplice movimento in una seduta più accogliente.

Individual seats also convert into more comfortable seating in just one simple step.

Même l'assise individuelle se transforme, en un simple mouvement, en une assise plus accueillante.

También el asiento individual, con un simple gesto, se transforma en un asiento más acogedor.





# WALLY

## TECHNICAL DATA

[ITA]

### STRUTTURA

Realizzata con masselli di legno di abete massiccio di vari spessori. Parti di tamponamento in fibra grezza e/o compensato di pioppo. Fianchi in agglomerato di legno a bassa emissione di formaldeide (classe E1). Pannello schiena realizzato in multistrato di pioppo ancorato alla base tramite baionette zincate.

### SEDUTA MOBILE

Telaio in agglomerato di legno e massello di abete supportato da ruote gommate anti-mark. Scorre su un sistema mobile brevettato, costituito da un telaio in acciaio verniciato con polveri epossidiche, dotato di volantino di regolazione per lo scorrimento su ruote gommose antiscivolo.

### MOLLEGGIO

Realizzato con nastri elastici da 80 mm tesi meccanicamente, composti da fili di gomma ricoperti da filo di nylon avvolto a spirale.

### IMBOTTITURA

Cuscino seduta fissato al telaio in espanso indeformabile con densità D35SR, rivestito con resinato di poliestere 200 gr. Cuscino schiena in poliuretano espanso flessibile e indeformabile in densità D16S rivestito in falda termolegata da 300 gr. Parti di tamponamento schiena e braccioli rivestiti con espanso indeformabile densità 35 FR. Il tutto rivestito con resinato 200 gr. poliestere accoppiato a vellutino in maglina.

### PIEDI

Per parte fissa in ABS nero da H 25 mm non visibile.

[ENG]

### FRAME

Made of solid fir wood in various thicknesses.

Reinforcement parts in poplar wood fibre and/or plywood.

Sides made of low formaldehyde emission particleboard (Class E1). Back panel made of multi-layered poplar anchored to the base by means of galvanised bayonet fittings.

### MOVABLE SEATS

Solid fir wood and particleboard frame supported by anti-mark rubber wheels. a Patented mobile sliding system composed of epoxy powder painted steel frame fitted with a hand-wheel to adjust the sliding of the non-slip rubber wheels.

### SPRINGING

Made of 80 mm wide mechanically tensioned elasticated webbing composed of nylon covered rubber strands wound into a spiral.

### PADDING

Seat cushion made of D35SR density non-deformable foam fixed to the frame, covered in 200 g polyester resin. Back cushion made of D16S density flexible, non-deformable polyurethane foam covered with 300 g thermo-bonded felt. Back and armrest reinforcement parts covered in 35 FR density non-deformable foam. All upholstered in 200 g polyester resin bonded to jersey velveteen.

### FEET

Fixed part in black ABS plastic H 25 mm, not visible.

[FRA]

### STRUCTURE

Réalisée en bois massif de pin portant de différentes épaisseurs. Fileurs de remplissage en fibre brute et/ou contreplaqué de peuplier. Côtés en aggloméré de bois à basse émission de formaldéhydes (appartenant à la Classe E1). Panneau dossier réalisé en multicouches de peuplier ancré à la base par des glissières galvanisées.

### ASSISE MOBILE

Châssis en aggloméré de bois massif de pin supporté par des roues en gomme anti-marques. Il glisse par un système mobile breveté, constitué par un châssis en acier verni avec des poudres époxydes, doté d'un volant de réglage pour le glissement sur roues en gomme antidérapantes.

### SUSPENSION

Réalisée avec des bandes élastiques de 80 mm tendues mécaniquement, composées par des fils de gomme recouverts par du fil de nylon enroulé à spirale.

### REMBOURRAGE

Coussin assise fixé au châssis en expansé indéformable de polyuréthane D35SR, le tout revêtu en résiné de polyester 200 gr. Coussin dossier en expansé flexible et indéformable de polyuréthane D16S, revêtu couche thermo-liée de 300 gr. résinée. Fileurs de remplissage dossier et accoudoirs revêtus avec de l'expansé indéformable de polyuréthane D35FR. Le tout revêtu par du résiné 200 gr. de polyester couplé avec du velours en maille.

### PIEDS

Pieds de la partie fixe en ABS noir H. 25 mm, non visibles.

[ESP]

### ESTRUCTURA

Realizada con armazón de madera maciza de abeto de distintos grosos. Partes de taponado en fibra bruta y/o madera contrachapada de chopo. Costados laterales de aglomerado de baja emisión de formaldehído (clase E1). Tablero del respaldo en madera contrachapada de chopo anclada a la base mediante sistema de bayonetas galvanizadas.

### ASIENTO MÓVIL

Armazón en madera aglomerada y madera maciza de abeto, sostenido por ruedas de goma antimarcas. Se desplaza sobre un sistema móvil patentado, constituido por un armazón de acero pintado con polvos epoxidicos, con rueda de regulación para el deslizamiento sobre ruedas de goma antideslizantes.

### SISTEMA DE SUSPENSIÓN

Realizado con cinchas elásticas de 80 mm, tensadas mecánicamente, compuestas por hilos de goma forrados de nylon envuelto en forma de espiral.

### RELLENO

Cojín del asiento fijado en el armazón en espuma de poliuretano indeformable D35SR, recubierta de fibra de resina de poliéster de 200 gramos. Cojín del respaldo en espuma de poliuretano flexible e indeformable D16S, recubierta de capa ligada térmicamente de 300 gramos. Partes de taponado del respaldo y apoyabrazos recubiertos de espuma de poliuretano indeformable D35FR. Todo revestido con fibra resinada de poliéster de 200 gramos, acoplada con velludillo de punto.

### PATAS

Para la parte fija, patas de ABS negro de 25 mm de altura, no visibles.

<p>Art.01 Poltrona Small estraibile Armchair Small pull-out Fauteuil Small extractible Sillón Small extraible</p>	<p>Art.04 Divano 2 posti Mini estraibile Sofa 2 seat Mini pull-out Canapé 2 places Mini extractible Sofá 2 plazas Mini extraible</p>	<p>Art.02 Divano 2 posti Small estraibile Sofa 2 seat Small pull-out Canapé 2 places Small extractible Sofá 2 plazas Small extraible</p>	<p>Art.20 Divano 2 posti Midi estraibile Sofa 2 seat Midi pull-out Canapé 2 places Midi extractible Sofá 2 plazas Midi extraible</p>	<p>Art.03 Divano 3 posti Large estr. Sofa 3 seat Large pull-out Canapé 3 places Large extract. Sofá 3 plazas Large extr.</p>
<p>Art.05 Divano 3 posti Big estr. Sofa 3 seat Big pull-out Canapé 3 places Big extract. Sofá 3 plazas Big extraible</p>	<p>Art.07 Divano 3 posti Maxi estr. Sofa 3 seat Maxi pull-out Canapé 3 places Maxi extract. Sofá 3 plazas Maxi extraible</p>	<p>Art.08 Divano 3 posti XL estr. Sofa 3 seat XL pull-out Canapé 3 places XL extract. Sofá 3 plazas XL extraible</p>	<p>Art.90 Elemento centrale Small estraibile Central section Small pull-out Élément central Small extractible Elemento central Small extraible</p>	<p>Art.91 Elemento centrale Midi estraibile Central section Midi pull-out Élément central Midi extractible Elemento central Midi extraible</p>
<p>Art.92 Elemento centrale Large estraibile Central section Large pull-out Élément central Large extractible Elemento central Large extraible</p>	<p>Art.SD-SS Laterale 1 posto Small estr. DX-SX Side section 1 seat Small pull-out RH-LH Côté 1 place Small extract. D-G Lateral 1 plaza Small extr. DX-SX</p>	<p>Art.MD-MS Laterale 1 posto Midi estr. DX-SX Side section 1 seat Midi pull-out RH-LH Côté 1 place Midi extract. D-G Lateral 1 plaza Midi extr. DX-SX</p>	<p>Art.LD-LS Laterale 1 posto Large estr. DX-SX Side section 1 seat Large pull-out RH-LH Côté 1 place Large extract. D-G Lateral 1 plaza Large extr. DX-SX</p>	<p>Art.4D-4S Laterale 2 posti Mini estr. DX-SX Side section 2 seat Mini pull-out RH-LH Côté 2 places Mini extract. D-G Lateral 2 plazas Mini extr. DX-SX</p>
<p>Art.2D-2S Laterale 2 posti Small estr. DX-SX Side section 2 seat Small pull-out RH-LH Côté 2 places Small extract. D-G Lateral 2 plazas Small extr. DX-SX</p>	<p>Art.GD-GS Laterale 2 posti Midi estr. DX-SX Side section 2 seat Midi pull-out RH-LH Côté 2 places Midi extract. D-G Lateral 2 plazas Midi extr. DX-SX</p>	<p>Art.3D-3S Laterale 3 posti Large estr. DX-SX Side section 3 seat Large pull-out RH-LH Côté 3 places Large extract. D-G Lateral 3 plazas Large extr. DX-SX</p>	<p>Art.5D-5S Laterale 3 posti Big estr. DX-SX Side section 3 seat Big pull-out RH-LH Côté 3 places Big extract. D-G Lateral 3 plazas Big extr. DX-SX</p>	<p>Art.7D-7S Laterale 3 posti Maxi estr. DX-SX Side section 3 seat Maxi pull-out RH-LH Côté 3 places Maxi extract. D-G Lateral 3 plazas Maxi extr. DX-SX</p>
<p>Art.8D-8S Laterale 3 posti XL estr. DX-SX Side section 3 seat XL pull-out RH-LH Côté 3 places XL extract. D-G Lateral 3 plazas XL extr. DX-SX</p>	<p>Art.MC-CM Chaise longue reversible Midi DX-SX Chaise longue rev. Midi RH-LH Chaise longue rév. Midi D-G Chaise longue rev. Midi DX-SX</p>	<p>Art.LC-CL Chaise longue Large DX-SX Chaise longue Large RH-LH Chaise longue Large D-G Chaise longue Large DX-SX</p>	<p>Art.BC-CB Chaise longue Big DX-SX Chaise longue Big RH-LH Chaise longue Big D-G Chaise longue Big DX-SX</p>	<p>Art.LP-PL Terminale Large con penisola DX-SX End section Large with chaise longue RH-LH Terminal Large avec péninsule D-G Terminal Large con peninsula DX-SX</p>
<p>Art.17 Cuscino schienale con sup. per elem. terminale Back cushion with supp. for End section Coussin dossier avec support pour élément terminal Cojín respaldo con sop. para elem. terminal</p>	<p>Art.31 Poggiatesta Headrest Appuie-tête Apoyacabeza</p>	<p>Art.12 Pouf quadrato Square pouf Pouf carré Puf cuadrado</p>	<p>Art.13 Pouf rettangolare Rectangular pouf Pouf rectangulaire Puf rectangular</p>	<p>Art.14 Pouf rettangolare Rectangular pouf Pouf rectangulaire Puf rectangular</p>



# BRADLEY



[ITA]

LE FORME GENEROSE DI BRADLEY, CARATTERIZZATE DA AMPIE SEDUTE, LARGHI BRACCIOLI E MORBIDI E IRRESISTIBILI CUSCINI, SONO LA MERITATA RICOMPENSA DOPO UNA LUNGA GIORNATA DI LAVORO.

[ENG]

BRADLEY'S GENEROUS FORMS FEATURE LARGE SEATS, WIDE ARMRESTS AND SOFT, IRRESISTIBLE CUSHIONS. YOUR JUST DESSERTS AFTER A LONG DAY AT WORK.

[FRA]

LES FORMES GÉNÉREUSES DE BRADLEY, CARACTÉRISÉES PAR DES ASSISES AMPLES, DE LARGES ACCOUDOIRS ET DES COUSSINS MOELLEUX ET IRRÉSISTIBLES, SONT LA RÉCOMPENSE BIEN MÉRITÉE APRÈS UNE LONGUE JOURNÉE DE TRAVAIL.

[ESP]

LAS FORMAS GENEROSAS DE BRADLEY, CARACTERIZADAS POR AMPLIOS ASIENTOS, APOYABRAZOS ANCHOS Y COJINES MULLIDOS E IRRESISTIBLES, SON LA MERECEIDA RECOMPENSA DESPUÉS DE UNA JORNADA DE TRABAJO INTERMINABLE.

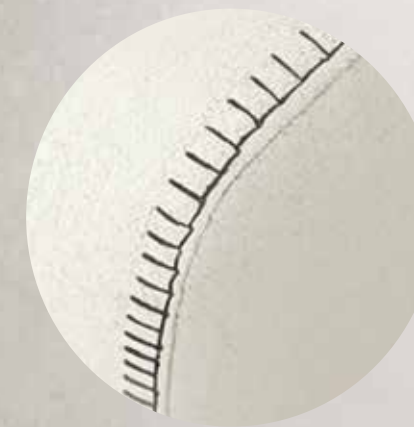

I cuscini alti e soffici costituiscono un plus di Bradley, così come i raffinati bordi ricamati.

The tall soft cushions are one of Bradley's pluses, as is the refined embroidered trim.

Les coussins hauts et moelleux sont un plus pour Bradley, ainsi comme le sont les bords brodés raffinés.

Los cojines altos y mullidos constituyen una cualidad más de Bradley, así como los refinados bordes bordados.



# BRADLEY

## TECHNICAL DATA

[ITA]

### STRUTTURA

Realizzata con masselli portanti in legno di abete massiccio di vari spessori.

Parti di tamponamento in fibra grezza e/o compensato. Fianchi in agglomerato di legno da 18 mm. Fibra grezza e agglomerato di legno in classe E1, pertanto a bassa emissione di formaldeide. I braccioli sono ancorati alla base con baionette. Il telaio è completamente rivestito con accoppiato a maglina resinato da 200 gr. di 100% poliestere.

### MOLLEGGIO

Realizzato in nastri da 80 mm tesi meccanicamente, composti da fili di nylon avvolto a spirale.

### IMBOTTITURA

Seduta in lastra di espanso 38SR. Schiena in lastra di espanso 16S ricoperti da imbottitura in "pelle d'uovo", cotone, poliestere a camere separate riempite con misto piuma sterilizzata e fiocco di poliestere vergine 100%. Braccioli tampone in espanso indeformabile sagomato in D30 portanza 8,0.

### PIEDI

Piede in ABS nero H 25 mm non visibile.

[ENG]

### FRAME

Made of solid fir wood in various thicknesses.

Reinforcement parts in wood fibre and/or plywood.

18 mm particleboard sides. Wood fibre and particleboard Class E1 therefore low formaldehyde emissions. The armrests are anchored to the base by means of bayonet fittings. The frame is completely upholstered with 200 g 100% polyester resin bonded to jersey.

### SPRINGING

Made of 80 mm wide mechanically tensioned webbing composed of nylon strands wound into a spiral.

### PADDING

Seat made of 38SR foam sheet. Back made of 16S foam sheet covered with padding in muslin, cotton, polyester in separate chambers stuffed with sterilised mixed feather padding and 100% virgin polyester flock. Pad armrests made of D30 lift 8.0 shaped non-deformable foam.

### FEET

Black ABS plastic feet H 25 mm, not visible.

[FRA]

### STRUCTURE

Réalisée en bois massif de pin portant de différentes épaisseurs. Fileurs de remplissage en fibre brute et/ou contreplaqué. Côtés en aggloméré de bois de 18 mm. Fibre brute et aggloméré de bois en Classe E1, donc à basse émission de formaldéhydes. Les accoudoirs sont ancrés sur la base par des glissières. Le châssis est entièrement revêtu avec du résiné de 200 gr. 100% polyester couplé à une maille.

### SUSPENSION

Réalisée avec des bandes élastiques de 80 mm tendues mécaniquement, composées par des fils de gomme recouverts par du fil de nylon enroulé à spirale.

### REMBOURRAGE

Assise en plaque d'expansé de polyuréthane D38SR. Dossier en plaque d'expansé de polyuréthane D16S recouvert par un revêtement en "peau d'œuf", coton, polyester à chambres séparées rembourrées d'une mixture de plume stérilisée et de mousse 100% polyester vierge. Les accoudoirs fileurs sont en expansé indéformable de polyuréthane moulés en D30 portée 8,0.

### PIEDS

Pieds en ABS noir H. 25 mm, non visibles.

[ESP]

### ESTRUCTURA

Realizada con armazón de madera maciza de abeto de distintos espesores. Partes de taponado en fibra bruta y/o madera contrachapada. Costados laterales de aglomerado de 18 mm. La fibra bruta y la madera aglomerada pertenecen a la clase E1, es decir de baja emisión de formaldehído. Los apoyabrazos se fijan a la base con sistema de bayoneta. El armazón está completamente revestido con fibra resinada 100% poliéster de 200 gramos acoplada con tejido de punto.

### SISTEMA DE SUSPENSIÓN

Realizado con cinchas de 80 mm, tensadas mecánicamente, compuestas por hilos de nylon envueltas en forma de espiral.

### RELLENO

Asiento en plancha de espuma de poliuretano D38SR. Respaldo en plancha de espuma de poliuretano D16S, recubierta de relleno en "piel de huevo", algodón, poliéster compartimentado y rellenos con pluma mixta esterilizada y flocos de poliéster virgen 100%. Apoyabrazos en espuma de poliuretano indeformable y perfilado D30, sustentación 8,0.

### PATAS

Patas de ABS negro de 25 mm de altura, no visibles.



Imbottitura misto piuma.  
Padding mixed feather.  
Rembourrage mixte plume.  
Relleno mixto piuma.

Disponibili cuciture di finitura in tinta e/o in contrasto. — Available with top stitching in the same and/or contrasting colour.  
Disponibilité des coutures de finition en teinte et/ou en contraste. — Disponibles costuras de acabado del mismo color y/o en contraste.

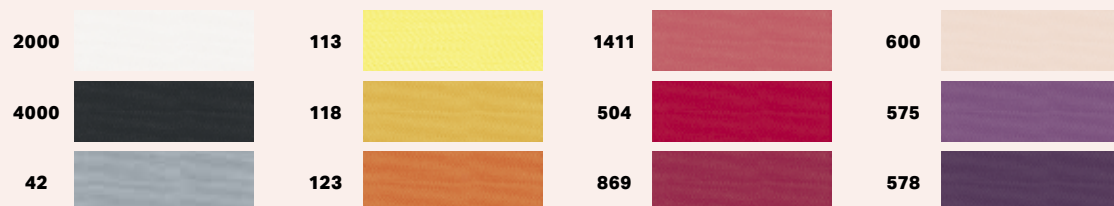



# BRADLEY A

BRACCIOLO 20 cm  
ARMREST 20 cm  
ACCOUDOIR 20 cm  
APOYABRAZOS 20 cm

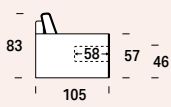
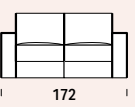
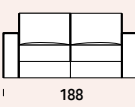
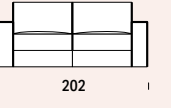
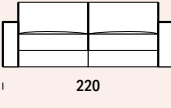
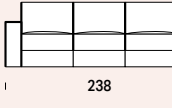
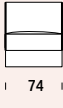

## TECHNICAL DATA

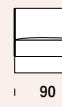
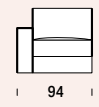
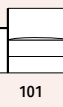
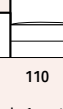
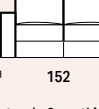
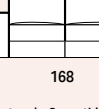
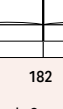
 <p>Art. 01</p> <p>Poltrona Midi Armchair Midi Fauteuil Midi Sillón Midi</p>	 <p>Art. 20</p> <p>Divano 2 posti Midi Sofa 2 seat Midi Canapé 2 places Midi Sofá 2 plazas Midi</p>	 <p>Art. 03</p> <p>Divano 3 posti Large Sofa 3 seat Large Canapé 3 places Large Sofá 3 plazas Large</p>	
 <p>Art. 05</p> <p>Divano 3 posti Big Sofa 3 seat Big Canapé 3 places Big Sofá 3 plazas Big</p>	 <p>Art. 07</p> <p>Divano 3 posti Maxi Sofa 3 seat Maxi Canapé 3 places Maxi Sofá 3 plazas Maxi</p>	 <p>Art. 08</p> <p>Divano 3 posti XL Sofa 3 seat XL Canapé 3 places XL Sofá 3 plazas XL</p>	 <p>Art. 92</p> <p>Elemento centrale Large Central section Large Élément central Large Elemento central Large</p>
 <p>Art. 93</p> <p>Elemento centrale Big Central section Big Élément central Big Elemento central Big</p>	 <p>Art. 94</p> <p>Elemento centrale Maxi Central section Maxi Élément central Maxi Elemento central Maxi</p>	 <p>Art. LD-LS</p> <p>Laterale 1 posto Large Side section 1 seat Large Côté 1 place Large Lateral 1 plaza Large</p>	 <p>Art. BD-BS</p> <p>Laterale 1 posto Big Side section 1 seat Big Côté 1 place Big Lateral 1 plaza Big</p>
 <p>Art. XD-XS</p> <p>Laterale 1 posto Maxi Side section 1 seat Maxi Côté 1 place Maxi Lateral 1 plaza Maxi</p>	 <p>Art. GD-GS</p> <p>Laterale 2 posti Midi Side section 2 seat Midi Côté 2 places Midi Lateral 2 plazas Midi</p>	 <p>Art. 3D-3S</p> <p>Laterale 3 posti Large Side section 3 seat Large Côté 3 places Large Lateral 3 plazas Large</p>	 <p>Art. 5D-5S</p> <p>Laterale 3 posti Big Side section 3 seat Big Côté 3 places Big Lateral 3 plazas Big</p>

Disponibili cuciture di finitura in tinta e/o in contrasto. — Available with top stitching in the same and/or contrasting colour.  
Disponibilité des coutures de finition en teinte et/ou en contraste. — Disponibles costuras de acabado del mismo color y/o en contraste.



# BRADLEY B

## TECHNICAL DATA

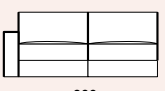
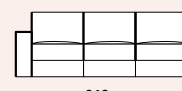
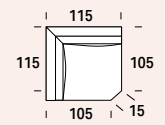
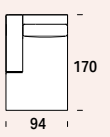
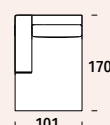
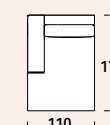
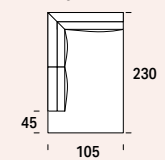
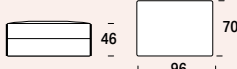
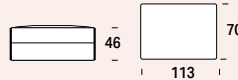
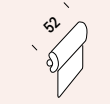
<p><b>Art. 7D-7S</b></p>  <p>200</p> <p>Laterale 3 posti Maxi Side section 3 seat Maxi Côté 3 places Maxi Lateral 3 plazas Maxi</p>	<p><b>Art. 8D-8S</b></p>  <p>218</p> <p>Laterale 3 posti XL Side section 3 seat XL Côté 3 places XL Lateral 3 plazas XL</p>	<p><b>Art. AQ</b></p>  <p>115 105 15</p> <p>Angolo quadro Square corner Angle carré Ángulo cuadrado</p>	<p><b>Art. LC-CL</b></p>  <p>170 94</p> <p>Chaise longue Large Chaise longue Large Chaise longue Large Chaise longue Large</p>
<p><b>Art. BC-CB</b></p>  <p>170 101</p> <p>Chaise longue Big Chaise longue Big Chaise longue Big Chaise longue Big</p>	<p><b>Art. XC-CX</b></p>  <p>170 110</p> <p>Chaise longue Maxi Chaise longue Maxi Chaise longue Maxi Chaise longue Maxi</p>	<p><b>Art. BP-PB</b></p>  <p>230 45 105</p> <p>Terminale Big con penisola End section Big with chaise longue Terminal Big avec péninsule Terminal Big con península</p>	<p><b>Art. 12</b></p>  <p>46 96 70</p> <p>Pouf rettangolare Large Rectangular pouf Large Pouf rectangulaire Large Puf rectangular Large</p>
<p><b>Art. 14</b></p>  <p>46 113 70</p> <p>Pouf rettangolare Maxi Rectangular pouf Maxi Pouf rectangulaire Maxi Puf rectangular Maxi</p>	<p><b>Art. 32</b></p>  <p>52</p> <p>Poggiatesta c/cilindro Headrest w/cylinder Appuie-tête avec cylindre Apoyacabeza rectangular 52x15xH23</p>		

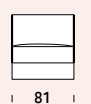
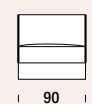
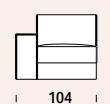
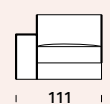
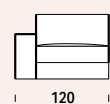
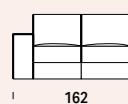
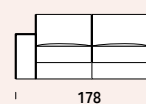
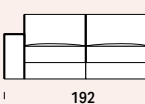
<p><b>Art. 93</b></p>  <p>81</p> <p>Elemento centrale Big Central section Big Élément central Big Elemento central Big</p>	<p><b>Art. 94</b></p>  <p>90</p> <p>Elemento centrale Maxi Central section Maxi Élément central Maxi Elemento central Maxi</p>	<p><b>Art. LD-LS</b></p>  <p>104</p> <p>Laterale 1 posto Large Side section 1 seat Large Côté 1 place Large Lateral 1 plaza Large</p>	<p><b>Art. BD-BS</b></p>  <p>111</p> <p>Laterale 1 posto Big Side section 1 seat Big Côté 1 place Big Lateral 1 plaza Big</p>
<p><b>Art. XD-XS</b></p>  <p>120</p> <p>Laterale 1 posto Maxi Side section 1 seat Maxi Côté 1 place Maxi Lateral 1 plaza Maxi</p>	<p><b>Art. GD-GS</b></p>  <p>162</p> <p>Laterale 2 posti Midi Side section 2 seat Midi Côté 2 places Midi Lateral 2 plazas Midi</p>	<p><b>Art. 3D-3S</b></p>  <p>178</p> <p>Laterale 3 posti Large Side section 3 seat Large Côté 3 places Large Lateral 3 plazas Large</p>	<p><b>Art. 5D-5S</b></p>  <p>192</p> <p>Laterale 3 posti Big Side section 3 seat Big Côté 3 places Big Lateral 3 plazas Big</p>



# BRADLEY B

**BRACCIOLO** 30 cm  
**ARMREST** 30 cm  
**ACCOUDOIR** 30 cm  
**APOYABRAZOS** 30 cm

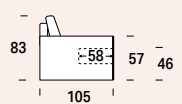
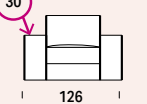
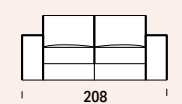
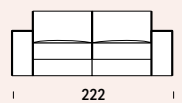
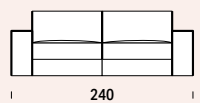
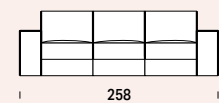
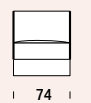

## TECHNICAL DATA

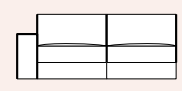
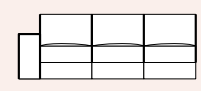
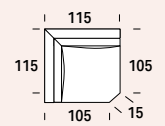
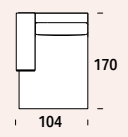
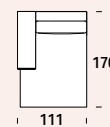
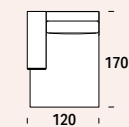
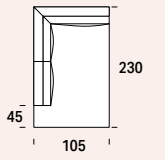
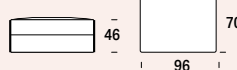
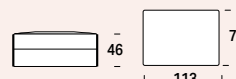
<p><b>Art. 01</b></p>  <p>83 58 57 46 105</p> <p>Poltrona Midi Armchair Midi Fauteuil Midi Sillón Midi</p>	<p><b>Art. 20</b></p>  <p>30 126</p> <p>Divano 2 posti Midi Sofa 2 seat Midi Canapé 2 places Midi Sofá 2 plazas Midi</p>	<p><b>Art. 03</b></p>  <p>208</p> <p>Divano 3 posti Large Sofa 3 seat Large Canapé 3 places Large Sofá 3 plazas Large</p>	
<p><b>Art. 05</b></p>  <p>222</p> <p>Divano 3 posti Big Sofa 3 seat Big Canapé 3 places Big Sofá 3 plazas Big</p>	<p><b>Art. 07</b></p>  <p>240</p> <p>Divano 3 posti Maxi Sofa 3 seat Maxi Canapé 3 places Maxi Sofá 3 plazas Maxi</p>	<p><b>Art. 08</b></p>  <p>258</p> <p>Divano 3 posti XL Sofa 3 seat XL Canapé 3 places XL Sofá 3 plazas XL</p>	<p><b>Art. 92</b></p>  <p>74</p> <p>Elemento centrale Large Central section Large Élément central Large Elemento central Large</p>

<p><b>Art. 7D-7S</b></p>  <p>210</p> <p>Laterale 3 posti Maxi Side section 3 seat Maxi Côté 3 places Maxi Lateral 3 plazas Maxi</p>	<p><b>Art. 8D-8S</b></p>  <p>228</p> <p>Laterale 3 posti XL Side section 3 seat XL Côté 3 places XL Lateral 3 plazas XL</p>	<p><b>Art. AQ</b></p>  <p>115 105 15</p> <p>Angolo quadro Square corner Angle carré Ángulo cuadrado</p>	<p><b>Art. LC-CL</b></p>  <p>170 104</p> <p>Chaise longue Large Chaise longue Large Chaise longue Large Chaise longue Large</p>
<p><b>Art. BC-CB</b></p>  <p>170 111</p> <p>Chaise longue Big Chaise longue Big Chaise longue Big Chaise longue Big</p>	<p><b>Art. XC-CX</b></p>  <p>170 120</p> <p>Chaise longue Maxi Chaise longue Maxi Chaise longue Maxi Chaise longue Maxi</p>	<p><b>Art. BP-PB</b></p>  <p>230 45 105</p> <p>Terminale Big con penisola End section Big with chaise longue Terminal Big avec péninsule Terminal Big con península</p>	<p><b>Art. 12</b></p>  <p>46 96 70</p> <p>Pouf rettangolare Large Rectangular pouf Large Pouf rectangulaire Large Puf rectangular Large</p>
<p><b>Art. 14</b></p>  <p>46 113 70</p> <p>Pouf rettangolare Maxi Rectangular pouf Maxi Pouf rectangulaire Maxi Puf rectangular Maxi</p>	<p><b>Art. 32</b></p>  <p>52</p> <p>Poggiatesta c/cilindro Headrest w/cylinder Appuie-tête avec cylindre Apoyacabeza rectangular 52x15xH23</p>		

# DRAKE

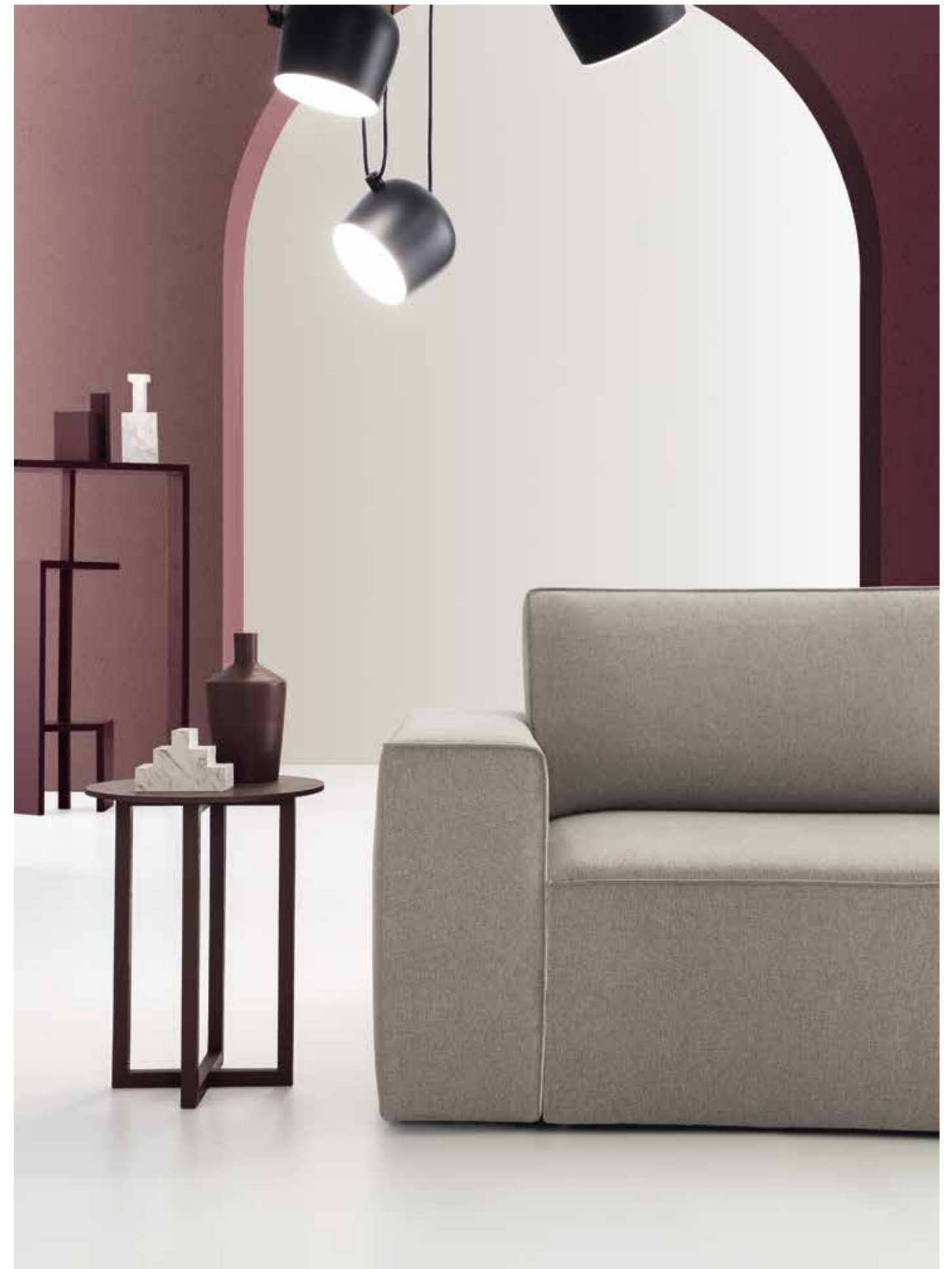

[ITA]

DRAKE SI PRESENTA CON UNA CLASSE IMPECCABILE. LE LINEE ESSENZIALI CELANO UN PRATICO MECCANISMO PER ALLUNGARE IN UNA SOLA MOSSA LE SEDUTE E GODERSI LA TRANQUILLITÀ DI CASA.

[ENG]

DRAKE SPORTS IMPECCABLE CLASS. ITS QUINTESSENTIAL LINES CONCEAL A PRACTICAL MECHANISM TO EXTEND THE SEATS IN ONE SINGLE STEP AND ENJOY THE PEACE AND QUIET OF HOME.

[FRA]

DRAKE SE PRÉSENTE AVEC UNE CLASSE IMPECCABLE. SES LIGNES ESSENTIELLES CACHE UN MÉCANISME PRATIQUE POUR ALLONGER EN UN SEUL GESTE LES ASSISES ET PROFITER PLEINEMENT DE LA TRANQUILLITÉ DE LA MAISON.

[ESP]

DRAKE SE PRESENTA CON UNA CLASE IMPECABLE. LAS LÍNEAS ESENCIALES ENCUBREN UN PRÁCTICO MECANISMO PARA EXTENDER LOS ASIENTOS CON UN GESTO ÚNICO Y DISFRUTAR LA TRANQUILIDAD DEL DESCANSO HOGAREÑO.



Le ampie sedute sono prive di cuscini, mentre i contorni sono impreziositi da un bordo in rilievo.

The spacious seats have no cushions, while the borders are embellished with relief trim.

Les assises larges n'ont aucun coussin, tandis que les contours sont ornés d'un bord en relief.

Los amplios asientos no tienen cojines, mientras que los contornos son embellecidos por un borde en relieve.



# DRAKE



Anche quando le sedute sono avanzate, Drake è perfetto per qualsiasi collocazione, sia contro la parete sia al centro della stanza. Il meccanismo di scorrimento con le sue parti in metallo, infatti, è invisibile al 100%, come mostrano bene le immagini a fianco.

Even when the seats are moved forwards, Drake fits perfectly into any position, either against a wall or in the centre of the room. The sliding mechanism with its metal parts is in fact totally invisible, as can be seen in the photos at the side.

Même quand les assises sont avancées, Drake est parfait pour quelconque emplacement, que ce soit contre le mur ou au centre de la pièce. Le mécanisme de glissement avec ses parties en métal, en effet, est 100% invisible, comme le démontrent les images ci-après.

Aún cuando los asientos ocupan una posición avanzada, Drake es perfecto en cualquier posición: contra la pared o en el centro de la habitación. El mecanismo de deslizamiento con sus partes metálicas es completamente invisible, como lo demuestran las imágenes aquí al lado.

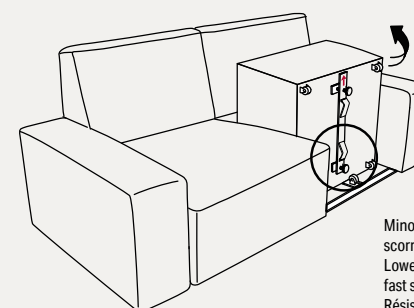
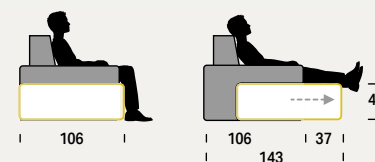

Minore resistenza scorrimento veloce.  
Lower resistance fast sliding.  
Résistance mineure au glissement rapide.  
Menor resistencia, deslizamiento rápido.

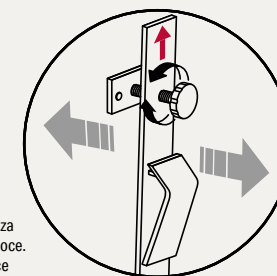

Maggiore resistenza scorrimento lento.  
Greater resistance slow sliding.  
Résistance majeure au glissement lent.  
Mayor resistencia, deslizamiento rápido.

## SCORRIMENTO FACILMENTE REGOLABILE

Ogni seduta scorre su ruote antistruciolo. Sotto, una barra centrale, consente la regolazione della forza necessaria allo scorrimento. In base al peso dell'utente o in base alle sue preferenze... La seduta può avanzare più o meno facilmente a seconda che il volantino di regolazione venga avvitato o meno. La freccia sulla barra indica la parte frontale del divano.

## EASILY ADJUSTABLE SLIDING

All the seats slide on slip-resistant wheels. Below, a central bar regulates the sliding force. Depending on the weight of the user or his preferences... the seat can be moved forwards more or less easily depending on how tightly screwed in the hand-wheel is. The arrow on the bar indicates the front of the sofa.

## GLISSEMENT FACILEMENT RÉGLABLE

Chaque assise glisse sur des roues antidérapantes. Dessous, une barre centrale, permet le réglage de la force nécessaire au glissement. En fonction du poids de l'utilisateur ou à ses préférences... l'assise peut avancer plus ou moins facilement selon que le volant de réglage soit vissé ou pas. La flèche sur la barre indique la partie frontale du divan.

## DESLIZAMIENTO FÁCILMENTE REGULABLE

Cada asiento se mueve sobre ruedas antideslizantes. Una barra central situada debajo facilita el ajuste de la fuerza necesaria para el desplazamiento. Según el peso del usuario o en base a sus preferencias... El asiento puede avanzar más o menos fácilmente, depende del enroscado del volante de ajuste. La flecha en la barra indica la parte delantera del sofá.

# DRAKE

## TECHNICAL DATA

[ITA]

### STRUTTURA

Realizzata con masselli di legno di abete massiccio di vari spessori. Parti di tamponamento in fibra grezza e/o compensato di pioppo. Fianchi in agglomerato di legno a bassa emissione di formaldeide (classe E1). Pannello schiena realizzato in multistrato di pioppo ancorato alla base tramite baionette zincate.

### SEDUTA MOBILE

Telaio in agglomerato di legno e massello di abete supportato da ruote gommate anti-mark. Scorre su un sistema mobile brevettato, costituito da un telaio in acciaio verniciato con polveri epossidiche, dotato di volantino di regolazione per lo scorrimento su ruote gommose antiscricchiolo.

### MOLLEGGIO

Realizzato con nastri elastici da 80 mm tesi meccanicamente, composti da fili di gomma ricoperti da filo di nylon avvolto a spirale.

### IMBOTTITURA

Cuscino seduta fissato al telaio in espanso indeformabile con densità D35SR, rivestito con resinato di poliestere 200 gr. Cuscino schiena in poliuretano espanso flessibile e indeformabile in densità D16S rivestito in falda termolegata da 300 gr. Parti di tamponamento schiena e braccioli rivestiti con espanso indeformabile densità 35 FR. Il tutto rivestito con resinato 200 gr. poliestere accoppiato a vellutino in maglina.

### PIEDI

Per parte fissa in ABS nero da H 25 mm non visibile.

[ENG]

### FRAME

Made of solid fir wood in various thicknesses. Reinforcement parts in poplar wood fibre and/or plywood. Sides made of low formaldehyde emission particleboard (Class E1). Back panel made of multi-layered poplar anchored to the base by means of galvanised bayonet fittings.

### MOVABLE SEATS

Solid fir wood and particleboard frame supported by anti-mark rubber wheels. Patented mobile sliding system composed of epoxy powder painted steel frame fitted with a hand-wheel to adjust the sliding of the non-slip rubber wheels.

### SPRINGING

Made of 80 mm wide mechanically tensioned elasticated webbing composed of nylon covered rubber strands wound into a spiral.

### PADDING

Seat cushion made of D35SR density non-deformable foam fixed to the frame, covered in 200 g polyester resin. Back cushion made of D16S density flexible, non-deformable polyurethane foam upholstered with 300 g thermo-bonded felt. Back and armrest reinforcement parts covered in 35 FR density non-deformable foam. All upholstered in 200 g polyester resin bonded to jersey velveteen.

### FEET

Fixed part made of black ABS plastic H 25 mm, not visible.

[FRA]

### STRUCTURE

Réalisée en bois massif de pin portant de différentes épaisseurs. Fileurs de remplissage en fibre brute et/ou contreplaqué de peuplier. Côtés en aggloméré de bois à basse émission de formaldéhydes (appartenant à la Classe E1). Panneau dossier réalisé en multicouches de peuplier ancré à la base par des glissières galvanisées.

### ASSISE MOBILE

Châssis en aggloméré de bois massif de pin supporté par des roues en gomme anti-marques. Il glisse par un système mobile breveté, constitué par un châssis en acier verni avec des poudres époxydes, doté d'un volant de réglage pour le glissement sur roues en gomme antidérapantes.

### SUSPENSION

Réalisée avec des bandes élastiques de 80 mm tendues mécaniquement, composées par des fils de gomme recouverts par du fil de nylon enroulé à spirale

### REMBOURRAGE

Coussin assise fixé au châssis en expansé indéformable de polyuréthane D35SR, le tout revêtu en résiné de polyester 200 gr. Coussin dossier en expansé flexible et indéformable de polyuréthane D16S, revêtu en couche thermo-liée de 300 gr. Fileurs de remplissage dossier et accoudoirs revêtus avec de l'expansé indéformable de polyuréthane D35FR. Le tout revêtu par du résiné 200 gr. de polyester couplé avec du velours en maille.

### PIEDS

Pieds de la partie fixe en ABS noir H. 25 mm, non visibles.

[ESP]

### ESTRUCTURA

Realizada con armazón de madera maciza de abeto de distintos grosos. Partes de taponado en fibra bruta y/o madera contrachapada de chopo. Costados laterales de aglomerado de baja emisión de formaldehído (clase E1). Tablero del respaldo en madera contrachapada de chopo anclada a la base mediante sistema de bayonetas galvanizadas.

### ASIENTO MÓVIL

Armazón de madera aglomerada y madera maciza de abeto sostenido por ruedas de goma antimarcas. Se desliza sobre un sistema móvil patentado, constituido por un armazón de acero pintado con polvos epoxidicos, con volante de regulación para el deslizamiento sobre ruedas de goma antideslizantes.

### SISTEMA DE SUSPENSIÓN

Realizado con cinchas elásticas de 80 mm, tensadas mecánicamente, compuestas por hilos de goma forrados de nylon envuelto en forma de espiral.

### RELLENO

Cojín del asiento fijado en el armazón en espuma de poliuretano indeformable D35SR, recubierta de fibra resinada de poliéster de 200 gramos. Cojín del respaldo en espuma de poliuretano flexible e indeformable D16S, recubierta de capa ligada térmicamente de 300 gramos. Partes de taponado del respaldo y apoyabrazos recubiertas con espuma de poliuretano indeformable D35FR. Todo revestido con fibra resinada de poliéster de 200 gramos, acoplada con velludillo de punto.

### PATAS

Para la parte fija, patas de ABS negro de 25 mm de altura, no visibles.

<p><b>Art.01</b> Poltrona Small estraibile Armchair Small pull-out Fauteuil Small extractible Sillón Small extraible</p>	<p><b>Art.04</b> Divano 2 posti Mini estraibile Sofa 2 seat Mini pull-out Canapé 2 places Mini extractible Sofá 2 plazas Mini extraible</p>	<p><b>Art.02</b> Divano 2 posti Small estraibile Sofa 2 seat Small pull-out Canapé 2 places Small extractible Sofá 2 plazas Small extraible</p>	<p><b>Art.20</b> Divano 2 posti Midi estraibile Sofa 2 seat Midi pull-out Canapé 2 places Midi extractible Sofá 2 plazas Midi extraible</p>	<p><b>Art.03</b> Divano 3 posti Large estr. Sofa 3 seat Large pull-out Canapé 3 places Large extract. Sofá 3 plazas Large extr.</p>
<p><b>Art.05</b> Divano 3 posti Big estr. Sofa 3 seat Big pull-out Canapé 3 places Big extract. Sofá 3 plazas Big extraible</p>	<p><b>Art.07</b> Divano 3 posti Maxi estr. Sofa 3 seat Maxi pull-out Canapé 3 places Maxi extract. Sofá 3 plazas Maxi extraible</p>	<p><b>Art.08</b> Divano 3 posti XL estr. Sofa 3 seat XL pull-out Canapé 3 places XL extract. Sofá 3 plazas XL extraible</p>	<p><b>Art.90</b> Elemento centrale Small estraibile Central section Small pull-out Élément central Small extractible Elemento central Small extraible</p>	<p><b>Art.91</b> Elemento centrale Midi estraibile Central section Midi pull-out Élément central Midi extractible Elemento central Midi extraible</p>
<p><b>Art.92</b> Elemento centrale Large estraibile Central section Large pull-out Élément central Large extractible Elemento central Large extraible</p>	<p><b>Art.SD-SS</b> Laterale 1 posto Small estr. DX-SX Side section 1 seat Small pull-out RH-LH Côté 1 place Small extract. D-G Lateral 1 plaza Small extr. DX-SX</p>	<p><b>Art.MD-MS</b> Laterale 1 posto Midi estr. DX-SX Side section 1 seat Midi pull-out RH-LH Côté 1 place Midi extract. D-G Lateral 1 plaza Midi extr. DX-SX</p>	<p><b>Art.LD-LS</b> Laterale 1 posto Large estr. DX-SX Side section 1 seat Large pull-out RH-LH Côté 1 place Large extract. D-G Lateral 1 plaza Large extr. DX-SX</p>	<p><b>Art.4D-4S</b> Laterale 2 posti Mini estr. DX-SX Side section 2 seat Mini pull-out RH-LH Côté 2 places Mini extract. D-G Lateral 2 plazas Mini extr. DX-SX</p>
<p><b>Art.2D-2S</b> Laterale 2 posti Small estr. DX-SX Side section 2 seat Small pull-out RH-LH Côté 2 places Small extract. D-G Lateral 2 plazas Small extr. DX-SX</p>	<p><b>Art.GD-GS</b> Laterale 2 posti Midi estr. DX-SX Side section 2 seat Midi pull-out RH-LH Côté 2 places Midi extract. D-G Lateral 2 plazas Midi extr. DX-SX</p>	<p><b>Art.3D-3S</b> Laterale 3 posti Large estr. DX-SX Side section 3 seat Large pull-out RH-LH Côté 3 places Large extract. D-G Lateral 3 plazas Large extr. DX-SX</p>	<p><b>Art.5D-5S</b> Laterale 3 posti Big estr. DX-SX Side section 3 seat Big pull-out RH-LH Côté 3 places Big extract. D-G Lateral 3 plazas Big extr. DX-SX</p>	<p><b>Art.7D-7S</b> Laterale 3 posti Maxi estr. DX-SX Side section 3 seat Maxi pull-out RH-LH Côté 3 places Maxi extract. D-G Lateral 3 plazas Maxi extr. DX-SX</p>
<p><b>Art.8D-8S</b> Laterale 3 posti XL estr. DX-SX Side section 3 seat XL pull-out RH-LH Côté 3 places XL extract. D-G Lateral 3 plazas XL extr. DX-SX</p>	<p><b>Art.MC-CM</b> Chaise longue reversibile Midi DX-SX Chaise longue rev. Midi RH-LH Chaise longue rév. Midi D-G Chaise longue rev. Midi DX-SX</p>	<p><b>Art.LC-CL</b> Chaise longue Large DX-SX Chaise longue Large RH-LH Chaise longue Large D-G Chaise longue Large DX-SX</p>	<p><b>Art.BC-CB</b> Chaise longue Big DX-SX Chaise longue Big RH-LH Chaise longue Big D-G Chaise longue Big DX-SX</p>	<p><b>Art.LP-PL</b> Terminale Large con penisola DX-SX End section Large with chaise longue RH-LH Terminal Large avec péninsule D-G Terminal Large con peninsula DX-SX</p>
<p><b>Art.17</b> Cuscino schienale con sup. per elem.terminale Back cushion with supp. for End section Coussin dossier avec support pour élément terminal Cojín respaldo con sop. para elem. terminal</p>	<p><b>Art.31</b> Poggiatesta Headrest Appuie-tête Apoyacabeza</p>	<p><b>Art.12</b> Pouf quadrato 58x58 intero Entire square pouf 58x58 Pouf carré entier 58x58 Puf cuadrado 58x58 entero</p>	<p><b>Art.13</b> Pouf rettangolare 76x91 intero Entire rectangular pouf 76x91 Pouf rectangulaire entier 76x91 Pur rectangular 76x91 entero</p>	<p><b>Art.14</b> Pouf rettangolare 83x98 intero Entire rectangular pouf 83x98 Pouf rectangulaire entier 83x98 Pur rectangular 83x98 entero</p>









[ITA]

JUSTIN RISPONDE ALLA TUA DOMANDA DI BENESSERE. LE AMPIE SEDUTE, LE COMODE CUSCINATURE E UNA LINEA ELEGANTE E MODERNA NE FANNO IL MIGLIOR COMPAGNO NEI MOMENTI DI RELAX.

[ENG]

JUSTIN ADDRESSES YOUR NEED FOR WELL-BEING. THE GENEROUS SEATS, COMFY CUSHIONS AND AN ELEGANT, MODERN DESIGN MAKE IT THE BEST COMPANION FOR YOUR MOMENTS OF RELAXATION.

[FRA]

JUSTIN RÉPOND À VOS QUESTIONS SUR LE BIEN-ÊTRE. LES ASSISES AMPLES, LES COUSSINS CONFORTABLES ET UNE LIGNE ÉLÉGANTE ET MODERNE EN FONT LE MEILLEUR COMPAGNON DANS LES MOMENTS DE RELAX.

[ESP]

JUSTIN RESPONDE A TU DEMANDA DE BIENESTAR. LOS AMPLIOS ASIENTOS, LOS CÓMODOS COJINES Y UNA LÍNEA ELEGANTE Y MODERNA LO CONVIERTEN EN EL MEJOR COMPAÑERO DURANTE LOS MOMENTOS DE RELAX.

Il bordino colorato dona vivacità e contrasto, la scelta della chaise longue moltiplica il comfort.

The coloured edging lends vivacity and contrast; choose the chaise longue and multiply your comfort.

Le bord coloré offre vivacité et contraste, le choix de la chaise longue multiplie le confort.

El borde colorista otorga vivacidad y contraste, la elección de la chaise longue multiplica la comodidad.

# JUSTIN

## TECHNICAL DATA

[ITA]

### STRUTTURA

Realizzata con masselli portanti in legno di abete massiccio di vari spessori.

Parti di tamponamento in fibra grezza e/o compensato. Fianchi in agglomerato di legno da 18 mm. Fibra grezza e agglomerato di legno in classe E1, pertanto a bassa emissione di formaldeide. I braccioli sono ancorati alla base con baionette. Il telaio è completamente rivestito con accoppiato a maglina resinato da 200 gr. di 100% poliestere.

### MOLLEGGIO

Realizzato in nastri da 80 mm tesi meccanicamente, composti da fili di nylon avvolto a spirale.

### IMBOTTITURA

Seduta in lastra di espanso 38SR. Schiena in lastra di espanso 16S ricoperti da imbottitura in "pelle d'uovo", cotone, poliestere a camere separate riempite con misto piuma sterilizzata e fiocco di poliestere vergine 100%. Braccioli tampone in espanso indeformabile sagomato in D30 portanza 8,0.

### PIEDI

Piede in ABS nero H 25 mm non visibile.

[ENG]

### FRAME

Made of solid fir wood in various thicknesses.

Reinforcement parts in wood fibre and/or plywood.

18 mm particleboard sides. Wood fibre and particleboard Class E1 therefore low formaldehyde emissions. The armrests are anchored to the base by means of bayonet fittings. The frame is completely upholstered with 200 g 100% polyester resin bonded to jersey.

### SPRINGING

Made of 80 mm wide mechanically tensioned webbing composed of nylon strands wound into a spiral.

### PADDING

Seat made of 38SR foam sheet. Back made of 16S foam sheet covered with padding in muslin, cotton, polyester in separate chambers stuffed with sterilised mixed feather padding and 100% virgin polyester flock. Pad armrests made of D30 lift 8.0 shaped non-deformable foam.

### FEET

Black ABS plastic feet H 25 mm, not visible.

[FRA]

### STRUCTURE

Réalisée en bois massif de pin portant de différentes épaisseurs. Fileurs de remplissage en fibre brute et/ou contreplaqué de peuplier. Côtés en aggloméré de bois de 18 mm. Fibre brute et aggloméré de bois en Classe E1, donc à basse émission de formaldéhydes. Les accoudoirs sont ancrés sur la base par des glissières. Le châssis est entièrement revêtu avec du résiné de 200 gr. 100% polyester couplé à une maille.

### SUSPENSION

Réalisée avec des bandes élastiques de 80 mm tendues mécaniquement, composées par des fils de gomme recouverts par du fil de nylon enroulé à spirale.

### REMBOURRAGE

Assise en plaque d'expansé de polyuréthane 38SR. Dossier en plaque d'expansé de polyuréthane 16S recouvert par un revêtement en "peau d'œuf", coton, polyester à chambres séparées rembourrées d'une mixture de plume stérilisée et de mousse en 100% polyester vierge. Les accoudoirs fileurs sont en expansé indéformable de polyuréthane moulés en D30 portée 8,0.

### PIEDS

Pieds en ABS noir H. 25 mm, non visibles.

[ESP]

### ESTRUCTURA

Realizada con armazón de madera maciza de abeto de distintos espesores. Partes de taponado en fibra bruta y/o madera contrachapada. Costados laterales de aglomerado de 18 mm. La fibra bruta y los tableros de partículas pertenecen a la clase E1, es decir de baja emisión de formaldehído. Los apoyabrazos se fijan a la base con sistema de bayoneta. El armazón está completamente revestido con fibra resinada 100% poliéster de 200 gramos acoplada a tejido de punto.

### SISTEMA DE SUSPENSIÓN

Realizado con cinchas de 80 mm, tensadas mecánicamente, compuestas por hilos de nylon envueltas en forma de espiral.

### RELLENO

Asiento en plancha de espuma de poliuretano D38SR. Respaldo en plancha de espuma de poliuretano D16S, recubierta de relleno en "piel de huevo", algodón, poliéster compartimentado y rellenos de pluma mixta esterilizada y floca de poliéster virgen 100%. Apoyabrazos de taponado en espuma de poliuretano indeformable y perfilado D30, sustentación 8,0.

### PATAS

Patas de ABS negro de 25 mm de altura, no visibles.



Imbottitura misto piuma.  
Padding mixed feather.  
Rembourrage mixte plume.  
Relleno mixto pluma.

# JUSTIN A

BRACCIOLO 20 cm  
ARMREST 20 cm  
ACCOUDOIR 20 cm  
APOYABRAZOS 20 cm



## TECHNICAL DATA

	<b>Art. 01</b> <p>Poltrona Midi Armchair Midi Fauteuil Midi Sillón Midi</p>	<b>Art. 20</b> <p>Divano 2 posti Midi Sofa 2 seat Midi Canapé 2 places Midi Sofá 2 plazas Midi</p>	<b>Art. 03</b> <p>Divano 3 posti Large Sofa 3 seat Large Canapé 3 places Large Sofá 3 plazas Large</p>
<b>Art. 05</b> <p>Divano 3 posti Big Sofa 3 seat Big Canapé 3 places Big Sofá 3 plazas Big</p>	<b>Art. 07</b> <p>Divano 3 posti Maxi Sofa 3 seat Maxi Canapé 3 places Maxi Sofá 3 plazas Maxi</p>	<b>Art. 08</b> <p>Divano 3 posti XL Sofa 3 seat XL Canapé 3 places XL Sofá 3 plazas XL</p>	<b>Art. 92</b> <p>Elemento centrale Large Central section Large Élément central Large Elemento central Large</p>
<b>Art. 93</b> <p>Elemento centrale Big Central section Big Élément central Big Elemento central Big</p>	<b>Art. 94</b> <p>Elemento centrale Maxi Central section Maxi Élément central Maxi Elemento central Maxi</p>	<b>Art. LD-LS</b> <p>Laterale 1 posto Large Side section 1 seat Large Côté 1 place Large Lateral 1 plaza Large</p>	<b>Art. BD-BS</b> <p>Laterale 1 posto Big Side section 1 seat Big Côté 1 place Big Lateral 1 plaza Big</p>
<b>Art. XD-XS</b> <p>Laterale 1 posto Maxi Side section 1 seat Maxi Côté 1 place Maxi Lateral 1 plaza Maxi</p>	<b>Art. GD-GS</b> <p>Laterale 2 posti Midi Side section 2 seat Midi Côté 2 places Midi Lateral 2 plazas Midi</p>	<b>Art. 3D-3S</b> <p>Laterale 3 posti Large Side section 3 seat Large Côté 3 places Large Lateral 3 plazas Large</p>	<b>Art. 5D-5S</b> <p>Laterale 3 posti Big Side section 3 seat Big Côté 3 places Big Lateral 3 plazas Big</p>
<b>Art. 7D-7S</b> <p>Laterale 3 posti Maxi Side section 3 seat Maxi Côté 3 places Maxi Lateral 3 plazas Maxi</p>	<b>Art. 8D-8S</b> <p>Laterale 3 posti XL Side section 3 seat XL Côté 3 places XL Lateral 3 plazas XL</p>	<b>Art. AQ</b> <p>Angolo quadro Square corner Angle carré Ángulo cuadrado</p>	<b>Art. LC-CL</b> <p>Chaise longue Large Chaise longue Large Chaise longue Large Chaise longue Large</p>

# JUSTIN A

## TECHNICAL DATA

Art. BC-CB

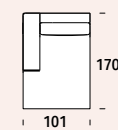

Chaise longue Big  
Chaise longue Big  
Chaise longue Big  
Chaise longue Big

Art. XC-CX

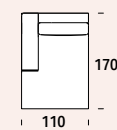

Chaise longue Maxi  
Chaise longue Maxi  
Chaise longue Maxi  
Chaise longue Maxi

Art. BP-PB

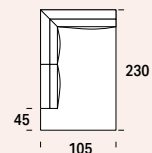

Terminale Big con penisola  
End section Big with chaise longue  
Terminal Big avec péninsule  
Terminal Big con penisula

Art. 12

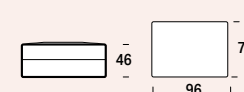

Pouf rettangolare Large  
Rectangular pouf Large  
Pouf rectangulaire Large  
Puf rectangular Large

Art. 14

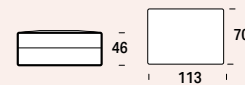

Pouf rettangolare Maxi  
Rectangular pouf Maxi  
Pouf rectangulaire Maxi  
Puf rectangular Maxi

Art. 32

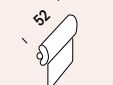

Poggiatesta c/cilindro  
Headrest w/cylinder  
Appuie-tête avec cylindre  
Apoyacabeza rectangular  
52x15xH23

# JUSTIN B

BRACCIOLO 30 cm  
ARMREST 30 cm  
ACCOUDOIR 30 cm  
APOYABRAZOS 30 cm



## TECHNICAL DATA

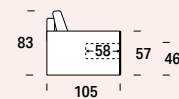

Art. 01

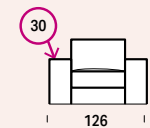

Poltrona Midi  
Armchair Midi  
Fauteuil Midi  
Sillón Midi

Art. 20

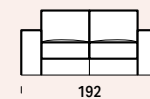

Divano 2 posti Midi  
Sofa 2 seat Midi  
Canapé 2 places Midi  
Sofá 2 plazas Midi

Art. 03

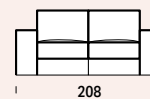

Divano 3 posti Large  
Sofa 3 seat Large  
Canapé 3 places Large  
Sofá 3 plazas Large

Art. 05

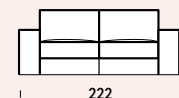

Divano 3 posti Big  
Sofa 3 seat Big  
Canapé 3 places Big  
Sofá 3 plazas Big

Art. 07

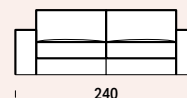

Divano 3 posti Maxi  
Sofa 3 seat Maxi  
Canapé 3 places Maxi  
Sofá 3 plazas Maxi

Art. 08

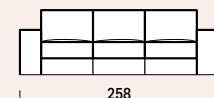

Divano 3 posti XL  
Sofa 3 seat XL  
Canapé 3 places XL  
Sofá 3 plazas XL

Art. 92



Elemento centrale Large  
Central section Large  
Élément central Large  
Elemento central Large

# JUSTIN B

## TECHNICAL DATA

Art. 93

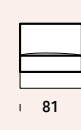

Elemento centrale Big  
Central section Big  
Élément central Big  
Elemento central Big

Art. 94

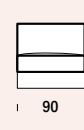

Elemento centrale Maxi  
Central section Maxi  
Élément central Maxi  
Elemento central Maxi

Art. LD-LS

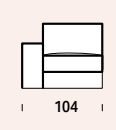

Laterale 1 posto Large  
Side section 1 seat Large  
Côté 1 place Large  
Lateral 1 plaza Large

Art. BD-BS

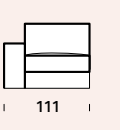

Laterale 1 posto Big  
Side section 1 seat Big  
Côté 1 place Big  
Lateral 1 plaza Big

Art. XD-XS

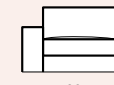

Laterale 1 posto Maxi  
Side section 1 seat Maxi  
Côté 1 place Maxi  
Lateral 1 plaza Maxi

Art. GD-GS

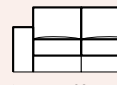

Laterale 2 posti Midi  
Side section 2 seat Midi  
Côté 2 places Midi  
Lateral 2 plazas Midi

Art. 3D-3S

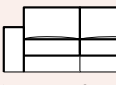

Laterale 3 posti Large  
Side section 3 seat Large  
Côté 3 places Large  
Lateral 3 plazas Large

Art. 5D-5S



Laterale 3 posti Big  
Side section 3 seat Big  
Côté 3 places Big  
Lateral 3 plazas Big

Art. 7D-7S



Laterale 3 posti Maxi  
Side section 3 seat Maxi  
Côté 3 places Maxi  
Lateral 3 plazas Maxi

Art. 8D-8S



Laterale 3 posti XL  
Side section 3 seat XL  
Côté 3 places XL  
Lateral 3 plazas XL

Art. AQ

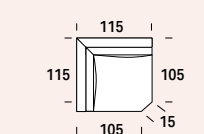

Angolo quadro  
Square corner  
Angle carré  
Ángulo cuadrado

Art. LC-CL

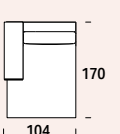

Chaise longue Large  
Chaise longue Large  
Chaise longue Large  
Chaise longue Large

Art. BC-CB

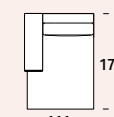

Chaise longue Big  
Chaise longue Big  
Chaise longue Big  
Chaise longue Big

Art. XC-CX

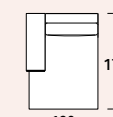

Chaise longue Maxi  
Chaise longue Maxi  
Chaise longue Maxi  
Chaise longue Maxi

Art. BP-PB

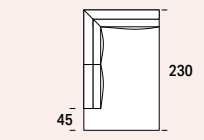

Terminale Big con penisola  
End section Big with chaise longue  
Terminal Big avec péninsule  
Terminal Big con penisula

Art. 12

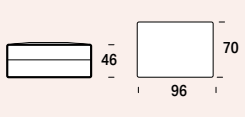

Pouf rettangolare Large  
Rectangular pouf Large  
Pouf rectangulaire Large  
Puf rectangular Large

Art. 14

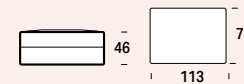

Pouf rettangolare Maxi  
Rectangular pouf Maxi  
Pouf rectangulaire Maxi  
Puf rectangular Maxi

Art. 32



Poggiatesta c/cilindro  
Headrest w/cylinder  
Appuie-tête avec cylindre  
Apoyacabeza rectangular  
52x15xH23



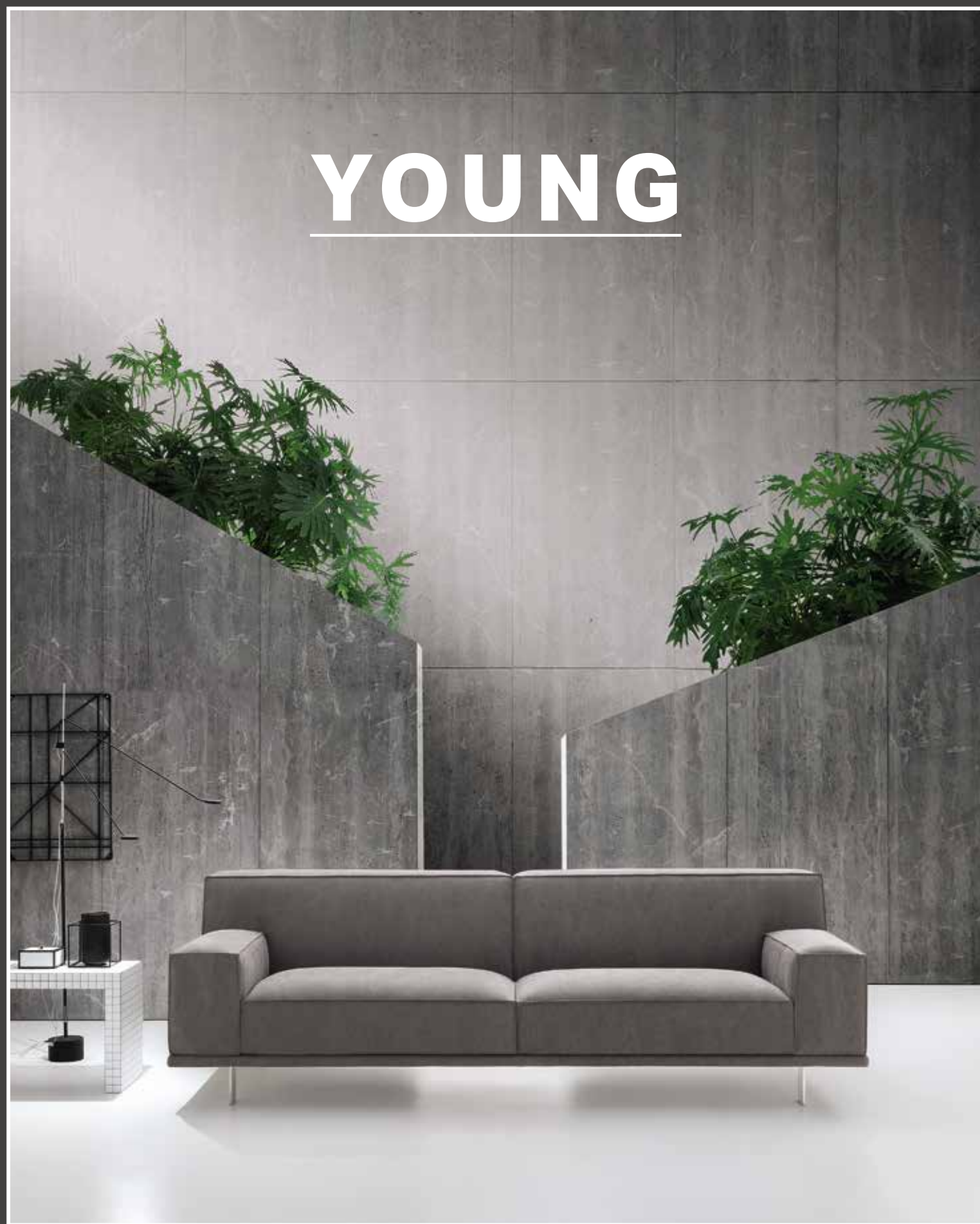





[ITA]

YOUNG È UN NUOVO CONCETTO DI DIVANO, ISPIRATO AI PRINCIPI DI LEGGEREZZA, VERSATILITÀ E SOSTENIBILITÀ. IL FULCRO DELL'INNOVAZIONE È NEL TELAIO IN BETULLA MULTISTRATO, FORATO PER ASSICURARE UNAERAZIONE COSTANTE.

[ENG]

YOUNG IS A NEW CONCEPT SOFA THAT DRAWS ITS INSPIRATION FROM THE PRINCIPLES OF LEVITY, VERSATILITY AND SUSTAINABILITY. AT THE CORE OF ITS INNOVATION IS THE MULTILAYERED BIRCHWOOD FRAME, WHICH IS PERFORATED TO ENSURE CONSTANT AERATION.

[FRA]

YOUNG EST UN NOUVEAU CONCEPT DE DIVAN, INSPIRÉ AUX PRINCIPES DE LÉGÈRETÉ, VERSATILITÉ ET SOUTENABILITÉ. LE FULCRE DE L'INNOVATION EST DANS LE CHÂSSIS EN MULTICOUCHES DE BOULEAU, PERCÉ POUR ASSURER UN'AÉRATION CONSTANTE.

[ESP]

YOUNG ES UN NUEVO CONCEPTO DE SOFÁ, INSPIRADO EN LOS PRINCIPIOS DE LIGEREZA, VERSATILIDAD Y SOSTENIBILIDAD. EL NÚCLEO DE LA INNOVACIÓN ES EL ARMAZÓN DE ABEDUL CONTRACHAPADO, PERFORADO PARA GARANTIZAR UNA AIREACIÓN CONSTANTE.

L'uso di materiali riciclabili e di colori naturali rafforza la spinta green che caratterizza Young.

The use of recyclable materials and natural colours reinforces the green message that Young delivers.

L'utilisation de matériaux recyclables et de couleurs naturelles renforce l'élan green qui caractérise Young.

El uso de materiales reciclables y los colores naturales refuerzan el espíritu ecológico que caracteriza el modelo Young.





Il taglio sartoriale di Young è reso evidente dai diversi rivestimenti e dalle finiture disponibili.

Young's tailored cut is emphasised by the different upholsteries and the finishes available.

La coupe vestimentaire de Young est mise en évidence par les différents revêtements et les finitions disponibles.

El corte artesanal de Young resalta gracias a los distintos tapizados y los acabados disponibles.

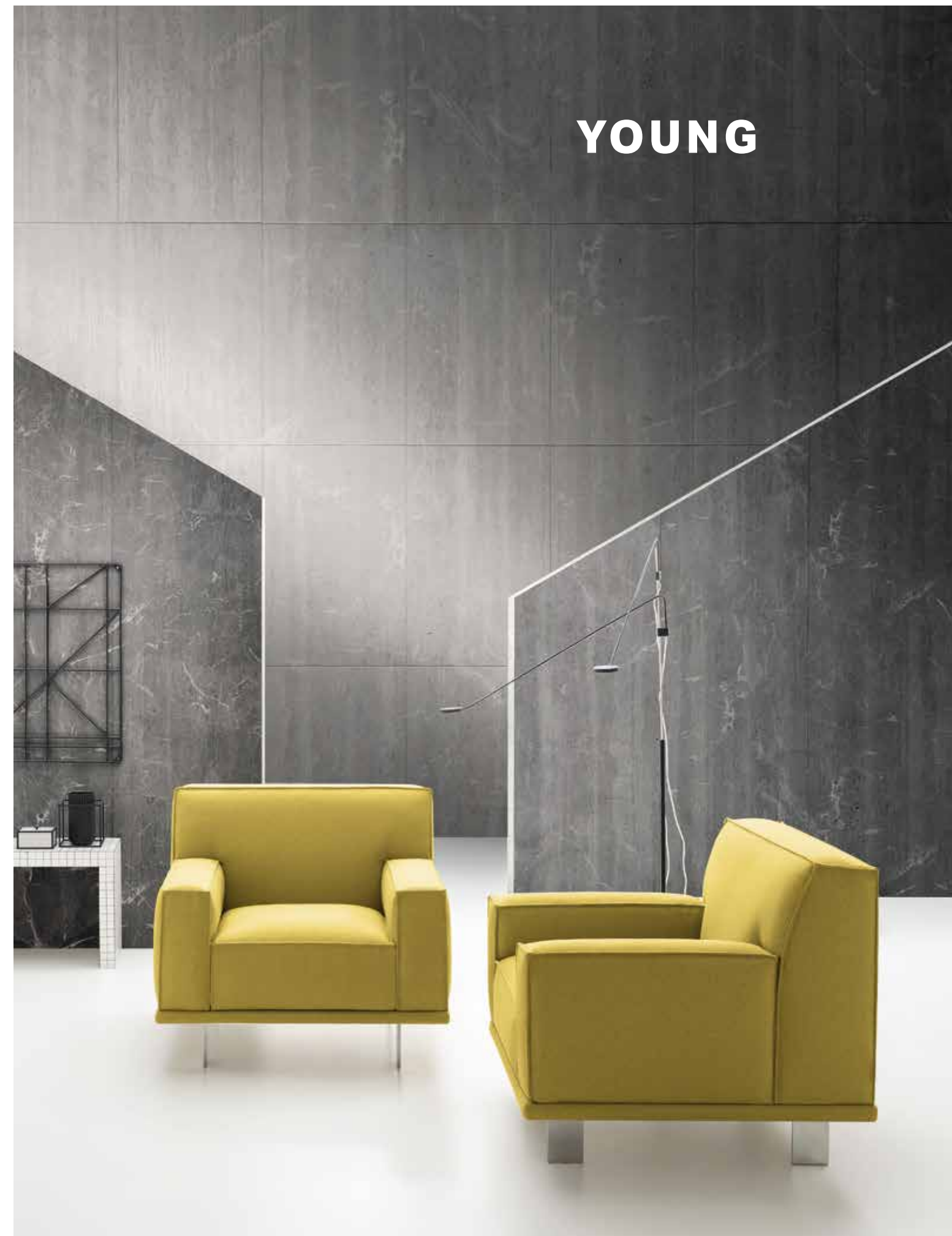

Scegli tra tante composizioni per ogni tipologia di spazio, dagli elementi singoli all'accogliente penisola.

Choose between the wide variety of arrangements for every type of space, from individual sections to the comfy chaise longue.

Choisissez parmi les nombreuses compositions pour chaque typologie d'espace, des éléments individuels à la péninsule accueillante.

Elige entre una variedad de composiciones para cada tipo de espacio, desde los elementos individuales hasta la acogedora península.





# YOUNG

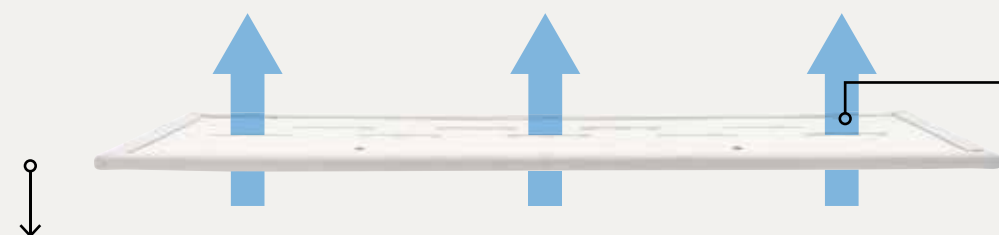

Il telaio in multistrato di legno di betulla è l'elemento caratterizzante del divano. Associa una grande leggerezza e flessibilità ad un'ottima resistenza. La particolare foratura consente un'aerazione costante per l'igiene e la manutenzione. Inoltre, Young è disassemblabile nelle sue parti materiche principali e utilizza solo fissaggi meccanici. Per questo i materiali utilizzati sono tutti per lo più riciclabili.

The multilayer birch wood frame is the key element of the sofa. It combines extreme light weight and flexibility with great resistance. The special perforations provide constant ventilation for hygiene and maintenance. Moreover, Young can be disassembled into its main parts and only uses mechanical fixing methods. For this reason most of the materials used are recyclable.

L'armature multicouche en bois de bouleau caractérise ce canapé. Il associe une grande légèreté et flexibilité à une excellente résistance. Le perçage particulier permet une constante aération pour une meilleure hygiène et un entretien facilité. De plus, les principales parties de Young peuvent être démontées grâce à des fixations mécaniques permettant donc aux matériaux utilisés d'être pour la plupart recyclés.

El bastidor en madera contrachapada de abedul es el elemento que caracteriza el sofá. Combina una gran ligereza y flexibilidad con una excelente resistencia. La perforación especial permite una ventilación constante para la higiene y el mantenimiento. Además, se pueden desmontar las principales partes matéricas de Young que utiliza únicamente fijaciones mecánicas. Por esta razón, todos los materiales utilizados son en su mayoría reciclables.

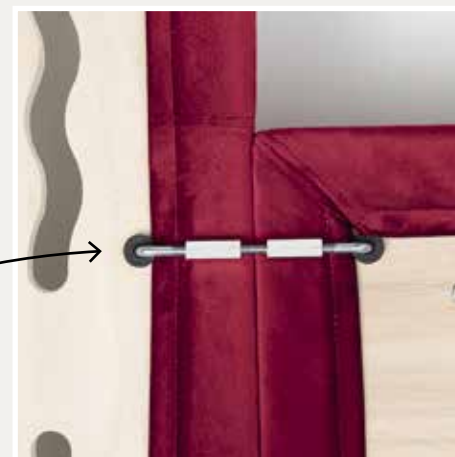

Un pratico sistema di aggancio consente un semplice assemblaggio dei vari elementi.  
A practical coupling system allows the various elements to be easily assembled.  
Un système pratique de fixation permet d'assembler facilement les différents éléments.  
Un práctico sistema de enganche permite un montaje sencillo de los diferentes elementos.

Il cuscino della seduta è amovibile e ritorna facilmente in posizione grazie ad un pratico innesto posto alla base.  
The seat cushion is removable and easily clicks back into position thanks to a practical slot located on the base.

Le coussin du siège est amovible et revient facilement en position grâce à un mécanisme de raccordement pratique situé à la base.  
El cojín del asiento es extraíble y vuelve fácilmente a su posición gracias a un práctico empalme en la base.



La particolare foratura della base/struttura in legno consente ai cuscini un'aerazione costante. Utile alla loro igiene e manutenzione. Permette inoltre la diffusione del calore in caso di riscaldamento a pavimento.  
The special perforations on the base/frame provide constant ventilation of the cushions for hygiene and maintenance. They also allow heat to be diffused in case of underfloor heating.  
Le perçage particulier de la base/structure en bois permet une aération constante des coussins, utile à leur hygiène et à leur entretien.

Il permet également la propagation de la chaleur en cas de chauffage au sol.  
La especial perforación de la base / estructura de madera permite a los cojines una ventilación constante, útil para su higiene y mantenimiento. También permite la difusión de calor en el caso de calefacción por suelo radiante.



Grande sostegno e insieme grande comfort per lo schienale. L'abbinamento struttura e imbottitura è stato studiato per garantire una perfetta e corretta ergonomia.  
Excellent support and comfort for the back. The combination of frame and padding has been designed to ensure perfect, correct ergonomics.  
Grand support et confort du dossier. La combinaison structure/rembourrage a été étudiée pour garantir une parfaite et correcte ergonomie.  
Gran soporte y a su vez un confort importante para el respaldo. La combinación entre la estructura y el relleno ha sido diseñada para asegurar una perfecta y correcta ergonomía.



L'ampia seduta è composta da due strati a densità diverse: la parte inferiore più densa a sostegno, la parte superiore più morbida e confortevole.  
The large seat is composed of two layers of different densities: the lower part is denser and more supportive, the upper part is softer and more comfortable.

La vaste assise se compose de deux couches de densités différentes: la partie inférieure plus dense permet un support efficace tandis que la partie supérieure est plus souple et confortable.  
El amplio asiento se compone de dos capas con densidades diferentes: la parte inferior más densa para apoyar, la parte superior más mullida y cómoda.



La barra in metallo, posta sotto la base in multistrato, garantisce stabilità e sostegno alla struttura del divano.  
The metal bar placed under the plywood base ensures stability and support for the sofa frame.

La barre en métal, située sous la base multicouche, garantit stabilité et support à la structure du canapé.  
La barra metálica, colocada debajo de la base en contrachapado, garantiza la estabilidad y el apoyo a la estructura del sofá.

# YOUNG

## TECHNICAL DATA

[ITA]

### STRUTTURA

Bracciolo e schienale in agglomerato di legno a bassa emissione di formaldeide con parti di tamponamento in fibra di legno e massello in abete, fissato tramite bulloni al pannello base, predisposto con forature atte a ricevere cuscini e braccioli. Pannello in multistrato di betulla (spessore mm. 30) con traforature che consentono lo scarico di umidità e facilitano il riciclo d'aria delle cuscinate. Sul pannello è applicata, mediante bulloni passanti, una barra in metallo verniciato atta a rafforzare la base, evitando l'applicazione del piedino centrale.

### IMBOTTITURA

Tutte le imbottiture sono realizzate con poliuretani indeformabili privi di sostanze SVHC, certificate non tossiche. Cuscini seduta in poliuretano espanso indeformabile a doppia densità D32-D20S, cuscini schienale in D18S; braccioli in D30. Tutto rivestito in falda da 300 gr termocoppiata ad agugliato in poliestere 100%, rivestiti con cuffia fissata alla struttura in resina di poliestere 100% accoppiata a vellutino poliestere 100%.

### PIEDI

Piede in alluminio disponibile nelle seguenti finiture: cromo, bianco opaco, caffè opaco. Completo di gommini antisdrucciolo H 160 mm.

[ENG]

### FRAME

Armrest and backrest frame made of low formaldehyde emission particleboard.

Reinforcement parts made of wood fibre and solid fir wood bolted to the base panel perforated to house the cushions and armrests. Multi-layered birch panel (30 mm thick) with perforations to remove humidity and facilitate air circulation in the cushions. A painted metal bar bolted to the panel is designed to reinforce the base, avoiding the need for a central leg.

### PADDING

All the padding is made of non-deformable polyurethanes free of SVHC substances, certified to be non-toxic. Seat cushions made of non-deformable D32-D20S double density polyurethane foam; back cushions made of D18S; armrests made of D30. All covered in a 300 g layer thermo-bonded to 100% polyester needle-punched fabric, covered with 100% polyester resin cover fixed to the structure bonded to 100% polyester velveteen.

### FEET

Aluminium feet available in the following finishes: chrome, matt white, matt coffee. Complete with non-slip rubber pads H 160 mm.

Piedini in metallo H 160 mm, disponibili in: cromo, bianco, caffè opaco.  
Metal feet H 160 mm, available in: chrome, white, matt coffee.  
Petits pieds en métal H. 160 mm, disponibles en: chrome, blanc, café opaque.  
Patas metálicas de 160 mm de altura, disponibles en: cromo, blanco, café mate.



FINITURE:  
FINISHES:  
FINITION:  
ACABADOS:

CROMO  
CHROMO  
CHROMO  
CROMO



BIANCO OPACO  
MATT WHITE  
BLANC OPAQUE  
BLANCO MATE



CAFFÈ OPACO  
MATT COFFEE  
CAFÉ OPAQUE  
CAFÉ MATE

[ESP]

### ESTRUCTURA

Estructura del apoyabrazos y respaldo en madera aglomerada de baja emisión de formaldehído. Partes de taponado en fibra de madera maciza de abeto, fijado mediante pernos al tablero de base, predispuerto con perforaciones idóneas a recibir cojines y apoyabrazos. Tablero de contrachapado de abedul (grosor 30 mm) con perforaciones que facilitan la descarga de humedad y la recirculación del aire entre los cojines. En el tablero se aplica una barra de metal pintado mediante pernos pasantes, idónea a reforzar la base para evitar la aplicación de una pata central.

### RELLENO

Todos los rellenos están realizados con espumas de poliuretano indeformables sin sustancias SVHC, certificadas no tóxicas. Cojines del asiento en espuma de poliuretano indeformable de doble densidad D32 y D20S; cojines del respaldo D18S, apoyabrazos en D30. Todo revestido con capa de 300 gramos acoplada térmicamente con fieltro agujado 100% poliéster, recubiertos con revestimiento fijado a la estructura en resina 100% poliéster acoplada al velludillo 100% poliéster.

### PATAS

Patatas de aluminio disponibles en los siguientes acabados: cromo, blanco mate, café mate. Completas con tapones de goma antideslizantes de 160 mm de altura.

[FRA]

### STRUCTURE

Structure accoudoir et dossier en aggloméré de bois à basse émission de formaldéhydes avec fileurs de remplissage en bois et pin massif, fixé par des écrous au panneau de base, prédisposé avec des fors prêts à accueillir des coussins et des accoudoirs. Panneau en multicouches de bouleau (épaisseur 30 mm.) avec des fors qui permettent l'évacuation de l'humidité et qui facilitent le recyclage de l'air des coussins. Sur le panneau est fixée, grâce à des écrous passants, une barre de métal vernie pour renforcer la base, en évitant l'application du pied central.

### REMBOURRAGE

Tous les rembourrages sont réalisés en expansé indéformable de polyuréthane sans substances SVHC, certifiés non toxiques. Coussins assise en expansé indéformable de polyuréthane à double densité D32-D20S; les coussins dossier sont en expansé de polyuréthane D18S; accoudoirs en D30. Le tout revêtu en couche de 300gr couplée à chaud avec du 100% polyester touffeté, revêtus avec coiffe fixée à la structure en résine de polyester 100% couplée à du velours 100% polyester.

### PIEDS

Pieds en aluminium disponibles dans les finitions suivantes: chrome, blanc opaque, café opaque. Complet de caoutchouc antidérapant H. 160 mm.

<p><b>Art.01</b></p> <p>Poltrona Small Armchair Small Fauteuil Small Sillón Small</p>	<p><b>Art.02</b></p> <p>Divano 2 posti Small Sofa 2 seat Small Canapé 2 places Small Sofá 2 plazas Small</p>	<p><b>Art.20</b></p> <p>Divano 2 posti Midi Sofa 2 seat Midi Canapé 2 places Midi Sofá 2 plazas Midi</p>	<p><b>Art.03</b></p> <p>Divano 3 posti Large Sofa 3 seat Large Canapé 3 places Large Sofá 3 plazas Large</p>	<p><b>Art.05</b></p> <p>Divano 3 posti Big Sofa 3 seat Big Canapé 3 places Big Sofá 3 plazas Big</p>	
<p><b>Art.07</b></p> <p>Divano 3 posti Maxi Sofa 3 seat Maxi Canapé 3 places Maxi Sofá 3 plazas Maxi</p>	<p><b>Art.SD-SS</b></p> <p>Laterale 1 posto Small DX-SX Side section 1 seat Small RH-LH Côté 1 place Small D-G Lateral 1 plaza Small DX-SX</p>	<p><b>Art.MD-MS</b></p> <p>Laterale 1 posto Midi DX-SX Side section 1 seat Midi RH-LH Côté 1 place Midi D-G Lateral 1 plaza Midi DX-SX</p>	<p><b>Art.2D-2S</b></p> <p>Laterale 2 posti Small DX-SX Side section 2 seat Small RH-LH Côté 2 places Small D-G Lateral 2 plazas Small DX-SX</p>	<p><b>Art.GD-GS</b></p> <p>Laterale 2 posti Midi DX-SX Side section 2 seat Midi RH-LH Côté 2 places Midi D-G Lateral 2 plazas Midi DX-SX</p>	<p><b>Art.3D-3S</b></p> <p>Laterale 3 posti Large DX-SX Side section 3 seat Large RH-LH Côté 3 places Large D-G Lateral 3 plazas Large DX-SX</p>
<p><b>Art.5D-5S</b></p> <p>Laterale 3 posti Big DX-SX Side section 3 seat Big RH-LH Côté 3 places Big D-G Lateral 3 plazas Big DX-SX</p>	<p><b>Art.7D-7S</b></p> <p>Laterale 3 posti Maxi DX-SX Side section 3 seat Maxi RH-LH Côté 3 places Maxi D-G Lateral 3 plazas Maxi DX-SX</p>	<p><b>Art.91</b></p> <p>Elemento centrale Midi Central section Midi Élément central Midi Element central Midi</p>	<p><b>Art.MC-CM</b></p> <p>Chaise longue Midi DX-SX Chaise longue Midi RH-LH Chaise longue Midi D-G Chaise longue Midi DX-SX</p>	<p><b>Art.LC-CL</b></p> <p>Chaise longue Large rev. DX-SX Chaise longue Large rev. RH-LH Chaise longue Large réver. D-G Chaise longue Large rev. DX-SX</p>	<p><b>Art.LQ-QL</b></p> <p>Laterale angolo quadro DX-SX Side section square corner RH-LH Côté angle carré D-G Lateral ángulo cuad. DX-SX</p>
<p><b>Art.PQ-QP</b></p> <p>Laterale ang. quadro con pen. DX-SX Side section square corner with chaise RH-LH Côté angle carré avec pénins. D-G Lateral ángulo cuad. con pen. DX-SX</p>	<p><b>Art.LQ-QL+12</b></p> <p>Laterale ang. quadro DX-SX + Pouf rett. Midi p. alto Side section square corner RH-LH + Pouf rect. Midi high foot Côté angle carré D-G + Pouf rectang. Midi pied haut Lar. ang. cuadrado DX-SX + Puf rect. Midi p. alto</p>	<p><b>Art.MQ-QM</b></p> <p>Laterale angolo quadro Maxi DX-SX Side section square corner Maxi RH-LH Côté angle carré Maxi D-G Lateral ángulo cuadrado Maxi DX-SX</p>	<p><b>Art.XQ-QX</b></p> <p>Laterale ang. quadro con pen. Maxi DX-SX Side section square corner with chaise Maxi RH-LH Côté angle carré avec pénins. Maxi D-G Lateral ang. cuadrado con pen. Maxi DX-SX</p>		
<p><b>Art.MQ-QM+13</b></p> <p>Lat. ang. quadro DX-SX + Pouf rett. Large p. alto Side section square corner RH-LH + Pouf rect. Large high foot Côté angle carré D-G + Pouf rectang. Large pied haut Lar. ang. cuadrado DX-SX + Puf rect. Large p. alto</p>	<p><b>Art.AQ</b></p> <p>Angolo quadro Square corner Angle carré Ángulo cuadrado</p>	<p><b>Art.12</b></p> <p>Pouf rettangolare Midi piede alto Pouf rectangular Midi high foot Pouf rectangulaire Midi pied haut Puf rectangular Midi pata alta</p>	<p><b>Art.13</b></p> <p>Pouf rettangolare Large piede alto Pouf rectangular Large high foot Pouf rectangulaire Large pied haut Puf rectangular Large pata alta</p>	<p><b>Art.14</b></p> <p>Pouf quadrato intero Pouf square whole Pouf carré entier Puf cuadrado entero</p>	
<p><b>Art.15</b></p> <p>Pouf rettangolare Midi intero Pouf rectangular Midi whole Pouf rectangulaire Midi entier Puf rectangular Midi entero</p>	<p><b>Art.16</b></p> <p>Pouf rettangolare Large intero Pouf rectangular Large whole Pouf rectangulaire Large entier Puf rectangular Large entero</p>	<p><b>Art.DO</b></p> <p>Dormeuse Dormeuse Dormeuse Dormeuse</p>	<p><b>Art.21</b></p> <p>Cuscino triangolare per dormeuse Cushion triangular for dormeuse Coussin triangulaire pour dormeuse Cojín triangular para dormeuse</p>	<p><b>Art.22</b></p> <p>Cuscino rettangolare per dormeuse Cushion rectangular for dormeuse Coussin rectangulaire pour dormeuse Cojín rectangular para dormeuse</p>	



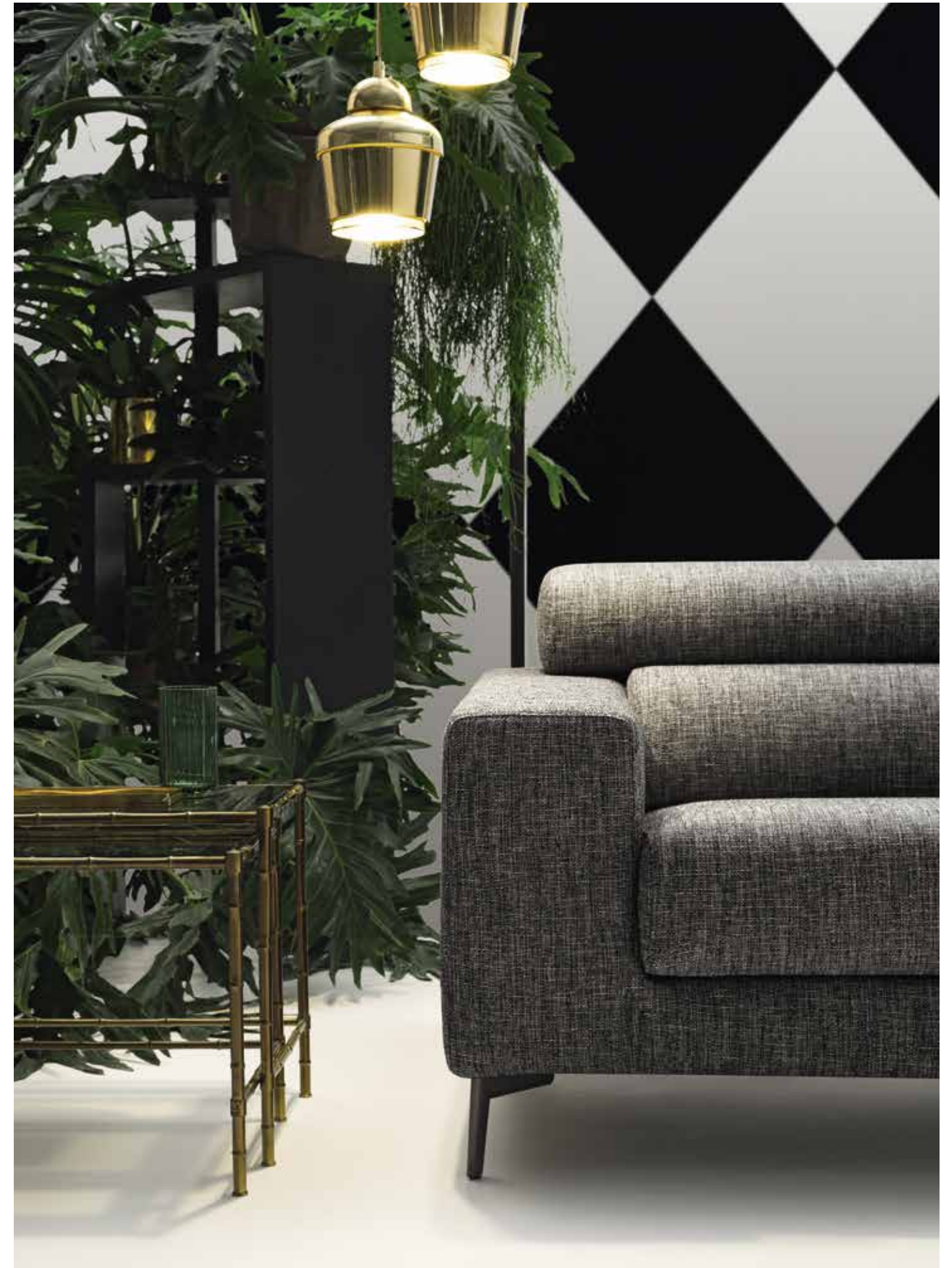



FELIS

56

FELIS

57



I poggiatesta sono regolabili ciascuno in 15 posizioni diverse per ogni esigenza.

All headrests are adjustable to 15 different positions to suit all needs.

Les appuis-tête sont réglables chacun en 15 positions différentes pour quelque exigence.

Los apoyacabeza se regulan individualmente en 15 posiciones diferentes para cada necesidad.

[ITA]

COMFORT MODERNO NEL SEGNO DELL'ELEGANZA E DELL'ERGONOMIA. ALTI PIEDINI BRONZATI CHE DONANO LEGGEREZZA ALLA STRUTTURA. COSÌ FRED SI INSERISCE DA PROTAGONISTA IN OGNI AMBIENTE.

[ENG]

MODERN COMFORT THAT'S ELEGANT AND ERGONOMIC. TALL BRONZED FEET GIVE THE FRAME A LIGHTWEIGHT FEEL. FRED TAKES THE LIMELIGHT WHEREVER YOU PLACE IT.

[FRA]

COMFORT MODERNE SOUS LE SIGNE DE L'ÉLÉGANCE ET DE L'ERGONOMIE. PIEDS HAUTS EN TEINTE BRONZE QUI DONNENT LÉGÈRETÉ À LA STRUCTURE. AINSI FRED S'INTÈGRE COMME PROTAGONISTE DANS TOUS LES MILIEUX.

[ESP]

CONFORT MODERNO PENSANDO A LA ELEGANCIA Y LA ERGONOMÍA. PIES ALTOS BRONCEADO QUE OTORGAN LIGEREZA A LA ESTRUCTURA. FRED SE HACE PROTAGONISTA EN CADA AMBIENTE.



# FRED

**MUSICA PER IL TUO RELAX  
MUSIC FOR YOUR RELAXATION  
DE LA MUSIQUE POUR VOUS DÉTENDRE  
MÚSICA PARA TU RELAX**

Il divano è dotato di un angolo tecnologico composto da un impianto di diffusione stereo incorporato e una docking station dove è predisposta la base aggancio per i-phone, i-pod o qualunque altro dispositivo che possa essere collegato tramite bluetooth o porta usb, oltre naturalmente all'uscita aux. Il funzionamento dello stereo integrato nel divano è davvero facile e intuitivo: potrai ascoltare la tua musica preferita, le web radio, i podcast. I dispositivi collegati vengono anche ricaricati.

The sofa is equipped with technological corner consisting of a built-in stereo speaker system and a docking station, designed for connecting the i-phone, i-pod, or any other device that can be connected via bluetooth or via the usb port. Also available of course, an aux output. The operation of the stereo integrated in the sofa is really simple and intuitive: you can listen to your favourite music, web radio stations, podcasts. The connected devices are also charged.

Le canapé est équipé (en option) d'un système stéréo incorporé avec unité centrale dotée de raccord pour le branchement d'un i-phone, d'un i-pod ou de tout autre dispositif pouvant être connecté par bluetooth ou port usb, outre les sorties aux habituelles. Le fonctionnement de la stéréo intégrée dans le canapé est extrêmement simple et intuitif. Vous pouvez écouter votre musique préférée, la radio sur internet, les podcasts. Les dispositifs branchés sont de plus rechargés.

El sofá dispone de un rincón tecnológico compuesto por un sistema de difusión estéreo integrado y una estación de acoplamiento con una base predispuesta para iPhone, iPod o cualquier otro dispositivo que se pueda conectar vía Bluetooth o puerto USB y naturalmente la salida auxiliar. El funcionamiento del equipo estéreo integrado en el sofá es realmente fácil e intuitivo: puedes escuchar tu música favorita, la radio vía web y los podcasts. Los dispositivos conectados también se recargan.

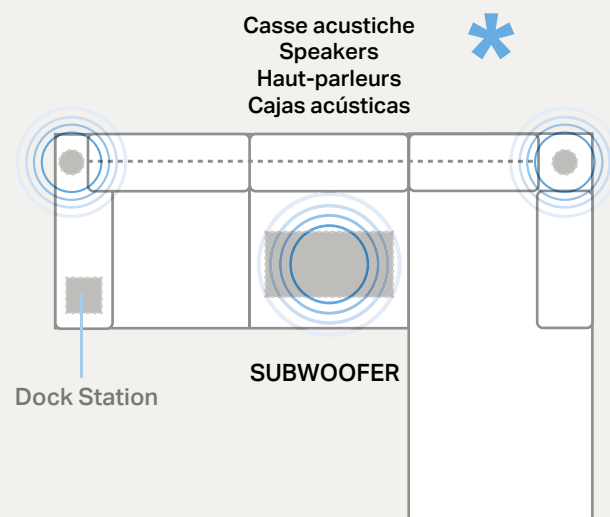
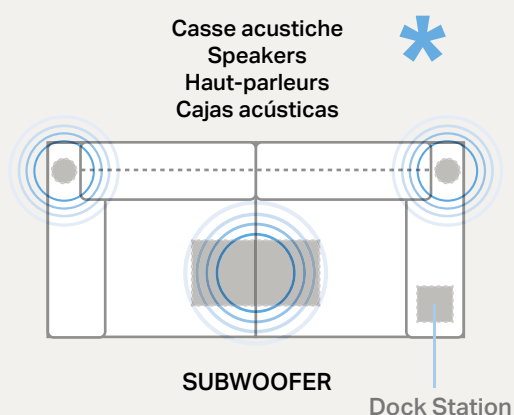

**dock station**



**OPTIONAL**



# FRED

## TECHNICAL DATA

[ITA]

### STRUTTURA

Realizzata con masselli in legno di abete massiccio di vari spessori, parti di tamponamento in fibra grezza e/o compensato di pino; fianchi in agglomerato di legno a bassa emissione di formaldeide (appartenente alla Classe E1).

Poggiatesta dotato di cricchetto estraibile in acciaio con finitura cromo lucido. Possibilità di regolare l'inclinazione in 15 posizioni.

Meccanismo sottoposto a severi test di resistenza.

### MOLLEGGIO

Realizzato con nastri elastici composti da fili di gomma ricoperti da filo di nylon avvolto a spirale da 80 mm, tesi meccanicamente.

### IMBOTTITURA

Cuscino seduta in espanso indeformabile con D30HS, il tutto rivestito in falda termolegata 300 gr. Cuscino poggiatesta in espanso D16S indeformabile, rivestito in falda termolegata 300 gr. Poggiatesta con meccanismo, in espanso indeformabile in D18S, il tutto rivestito in resinato di poliestere 200 gr. accoppiato a vellutino 100% poliestere.

### PIEDI

In alluminio pressofuso lucidato meccanicamente con finitura acciaio satinato - bronzo H 140 mm.

[ENG]

### FRAME

Made of solid fir in various thicknesses. Reinforcement parts in poplar wood fibre and/or plywood. Sides made of low formaldehyde emissions particleboard (Class E1). Headrest equipped with polished chrome finish steel pull-out ratchet. Inclination can be adjusted to 15 positions.

Mechanism subject to strict resistance testing.

### SPRINGING

Made of elasticated webbing composed of nylon covered rubber strands wound into a spiral, tensioned mechanically.

### PADDING

Seat cushion padding made of D30HS non-deformable foam, completely covered with 300 g thermo-bonded felt. Lumbar cushions made of D16S non-deformable foam covered with 300 g thermo-bonded felt. Headrest complete with mechanism made of D18S non-deformable foam, completely upholstered in 200 g polyester resin thermo-bonded to 100% polyester velveteen.

### FEET

Made of die-cast aluminium polished mechanically with a satinized steel - bronze finish H 140 mm.

Piedino H 140 mm.  
Feet H 140 mm.  
Petit pied H. 140 mm.  
Pata de 140 mm de altura.



FINITURE:  
FINISHES:  
FINITION:  
ACABADOS:

ACCIAIO SATINATO  
SATINIZED STEEL  
ACIER SATINÉ  
ACERO SATINADO

BRONZO  
BRONZE  
BRONZE  
BRONCE

[FRA]

### STRUCTURE

Réalisée en bois massif de pin portant de différentes épaisseurs. Fileurs de remplissage en fibre brute et/ou contreplaqué de peuplier. Côtés en aggloméré de bois à basse émission de formaldéhydes (appartenant à la Classe E1). Appui-tête doté de cliquet extractible en acier finition chrome brillant. Possibilité de régler l'inclinaison en 15 positions. Mécanisme soumis à de sévères tests de résistance.

### SUSPENSION

Réalisée avec des bandes élastiques de 80 mm tendues mécaniquement, composées par des fils de gomme recouverts par du fil de nylon enroulé à spirale.

### REMBOURRAGE

Coussin assise en expansé indéformable de polyuréthane D30HS, le tout revêtu en couche thermo-liée 300gr. Coussin appui-reins en expansé indéformable de polyuréthane D16S, revêtu en couche thermo-liée 300gr. Appui-tête avec mécanisme, en expansé indéformable de polyuréthane D18S, le tout revêtu en résiné de polyester 200gr. couplé à chaud en velours 100% polyester.

### PIEDS

Pieds en aluminium moulés sous pression, mécaniquement, brillants avec finition en acier satiné - bronze H. 140 mm.

[ESP]

### ESTRUCTURA

Realizada con armazón de madera maciza de abeto de distintos grosores. Partes de taponado en fibra bruta y/o madera contrachapad de chopo. Costados laterales de tableros de aglomerado de baja emisión de formaldehído (clase E1). Apoyacabeza equipado con apertura de empuje extraíble en acero con acabado cromo brillante. Posibilidad de regular la inclinación en 15 posiciones. Mecanismo sujeto a severas pruebas de resistencia.

### SISTEMA DE SUSPENSIÓN

Realizado con cinchas elásticas de 80 mm, tensadas mecánicamente, compuestas por hilos de goma forrados de nylon envuelto en forma de espiral.

### RELLENO

Cojines del asiento en espuma de poliuretano indeformable D30HS, todo revestido con capa ligada térmicamente de 300 gramos. Riñoneras en espuma de poliuretano indeformable D16S, recubierta de capa ligada térmicamente de 300 gramos. Apoyacabeza con mecanismo en espuma de poliuretano indeformable D18S, todo revestido con fibra resinada de poliéster de 200 gramos, acoplada con velludillo 100% poliéster.

### PATAS

De aluminio fundido a presión, lustrado mecánicamente con acabado de acero satinado - bronce de 140 mm de altura.

<p><b>Art.01</b> Poltrona Small Armchair Small Fauteuil Small Sillón Small</p>	<p><b>Art.02</b> Divano 2 posti Small Sofa 2 seat Small Canapé 2 places Small Sofá 2 plazas Small</p>	<p><b>Art.20</b> Divano 2 posti Midi Sofa 2 seat Midi Canapé 2 places Midi Sofá 2 plazas Midi</p>	<p><b>Art.03</b> Divano 3 posti Large Sofa 3 seat Large Canapé 3 places Large Sofá 3 plazas Large</p>	
<p><b>Art.07</b> Divano 3 posti Maxi Sofa 3 seat Maxi Canapé 3 places Maxi Sofá 3 plazas Maxi</p>	<p><b>Art.91</b> Elemento centrale Midi Central section Midi Élément central Midi Elemento central Midi</p>	<p><b>Art.92</b> Elemento centrale Large Central section Large Élément central Large Elemento central Large</p>	<p><b>Art.MD-MS</b> Laterale 1 posto Midi DX-SX Side section 1 seat Midi RH-LH Côté 1 place Midi D-G Lateral 1 plaza Midi DX-SX</p>	<p><b>Art.LD-LS</b> Laterale 1 posto Large DX-SX Side section 1 seat Large RH-LH Côté 1 place Large D-G Lateral 1 plaza Large DX-SX</p>
<p><b>Art.2D-2S</b> Laterale 2 posti Small DX-SX Side section 2 seat Small RH-LH Côté 2 places Small D-G Lateral 2 plazas Small DX-SX</p>	<p><b>Art.GD-GS</b> Laterale 2 posti Midi DX-SX Side section 2 seat Midi RH-LH Côté 2 places Midi D-G Lateral 2 plazas Midi DX-SX</p>	<p><b>Art.3D-3S</b> Laterale 3 posti Large DX-SX Side section 3 seat Large RH-LH Côté 3 places Large D-G Lateral 3 plazas Large DX-SX</p>	<p><b>Art.7D-7S</b> Laterale 3 posti Maxi DX-SX Side section 3 seat Maxi RH-LH Côté 3 places Maxi D-G Lateral 3 plazas Maxi DX-SX</p>	<p><b>Art.MC-CM</b> Chaise longue reversibile Midi DX-SX Chaise longue rev. Midi RH-LH Chaise longue rév. Midi D-G Chaise longue rev. Midi DX-SX</p>
<p><b>Art.LC-CL</b> Chaise Longue Large DX-SX Chaise longue Large RH-LH Chaise longue Large D-G Chaise longue Large DX-SX</p>	<p><b>Art.MT-TM</b> Terminale Midi DX-SX End section with Midi RH-LH Terminal Midi D-G Terminal Midi DX-SX</p>	<p><b>Art.MP-PM</b> Terminale con pen. Midi DX-SX End section with chaise Midi RH-LH Terminal avec pénins. Midi D-G Terminal con pen. Midi DX-SX</p>	<p><b>Art.AQ</b> Angolo quadro Square corner Angle carré Ángulo cuadrado</p>	
<p><b>Art.LQ-QL</b> Laterale angolo quadro DX-SX Side section square corner RH-LH Côté angle carré D-G Lateral ángulo cuad. DX-SX</p>	<p><b>Art.PQ-QP</b> Laterale ang. quadro c/penisola DX-SX Side section sq. corner RH-LH w/ chaise Côté angle carré D-G avec péninsule Lateral ángulo cuad. con pen. DX-SX</p>	<p><b>Art.PP</b> Poggiapiedi Footrest Repose-pieds Reposapiés</p>	<p><b>Art.PPC</b> Cuffia per poggiatesta Footrest cover Coiffe pour repose-pieds Funda para reposapiés</p>	<p><b>Art.17</b> Cuscino schien. con sup. per elem.term. Back cushions with sup. for end element Coussin dossier a/sup.pour elem. term. Cojín respaldo con sop. para elem. term.</p>
<p><b>Art.14</b> Pouf rettangolare Rectangular pouf Pouf rectangulaire Puf rectangular</p>	<p><b>Art.15</b> Pouf rettangolare Rectangular pouf Pouf rectangulaire Puf rectangular</p>	<p><b>Art.ME-EM</b> Special con penisola reversibile Midi Special with reversible chaise longue Midi Special avec péninsule réversible Midi Special con penisula reversible Midi</p>	<p><b>Art.LE-EL</b> Special con penisola reversibile Large Special with reversible chaise longue Large Special avec péninsule réversible Large Special con penisula reversible Large</p>	







[ITA]

DESIGN CONTEMPORANEO DALLE LINEE SQUADRATE, ELEGANZA INNATA. HOGAN NON È SOLO PIACERE ESTETICO, È ANCHE UN'OASI DI PACE IN CUI DESIDERARE DI TORNARE A FINE GIORNATA.

[ENG]

CONTEMPORARY DESIGN FEATURING STRAIGHT, SQUARE LINES AND INNATE ELEGANCE. HOGAN IS NOT ONLY AESTHETIC PLEASURE, IT'S ALSO A HAVEN OF PEACE YOU WILL WANT TO RETURN TO AT THE END OF THE DAY.

[FRA]

DESIGN CONTEMPORAIN AUX LIGNES ANGULEUSES, ÉLÉGANCE INNÉE. HOGAN N'EST PAS SEULEMENT UN PLAISIR ÉSTHÉTIQUE, MAIS AUSSI UN OASIS DE PAIX DANS LEQUEL VOULOIR Y RETOURNER EN FIN DE JOURNÉE.

[ESP]

DISEÑO CONTEMPORÁNEO DE LÍNEAS CUADRADAS: ELEGANCIA INNATA. HOGAN NO ES SOLO PLACER ESTÉTICO, REPRESENTA TAMBIÉN UN OASIS DE PAZ PARA REFUGIARTE CUANDO LA JORNADA ESTÁ TERMINANDO.

Hogan è disponibile con bracciolo di larghezza 20 cm o 30 cm.

Hogan is available with 20 cm or 30 cm wide armrests.

Hogan est disponible avec les accoudoirs de largeur 20 cm ou 30 cm.

Hogan está disponible con un apoyabrazos de 20 o 30 cm de ancho.



# HOGAN

## TECHNICAL DATA

[ITA]

### STRUTTURA

Realizzata con masselli portanti in legno di abete massiccio di vari spessori, parti di tamponamento in fibra grezza e/o compensato. Fianchi in agglomerato di legno da 18 mm. Fibra grezza e agglomerato di legno in classe E1, pertanto a bassa emissione di formaldeide. I braccioli sono ancorati alla base con baionette. Il telaio è completamente rivestito con vellutino 100% poliammine termo accoppiato ad espanso 100% polietere e/o ovatta resinato da 200 gr. di 100% poliestere.

### MOLLEGGIO

Realizzato in nastri da 80 mm tesi meccanicamente, composti da fili di nylon avvolto a spirale.

### IMBOTTITURA

Cuscino seduta in poliuretano espanso flessibile ed indeformabile in densità D32MS rivestito in falda termolegata da 300gr/mq in ovatta di poliestere 100%. Cuscino schiena in poliuretano espanso flessibile e indeformabile in densità D16S rivestito in falda termolegata da 300 gr/mq in fiocco di poliestere 100%. Bracciolo e parti di tamponamento in lastre di poliuretano indeformabile in D25N.

### PIEDI

Piedi ed accessori in ABS nero H 25 mm non visibile.

[ENG]

### FRAME

Load-bearing parts made of solid fir wood in various thicknesses.

Reinforcement parts in wood fibre and/or plywood.

18 mm particleboard sides. Wood fibre and particleboard in Class E1 therefore with low formaldehyde emissions. The armrests are anchored to the base by means of bayonet fittings. The frame is completely upholstered in 100% polyamine velveteen thermo-bonded to 100% polyester foam and/or 200 g 100% polyester resin fibre wadding.

### SPRINGING

Made of 80 mm wide mechanically tensioned elasticated webbing composed of nylon strands wound into a spiral.

### PADDING

Seat cushion made of D32MS density flexible, non-deformable polyurethane foam covered with 300 g/sq.m thermo-bonded felt in 100% polyester wadding. Back cushion made of D16S density flexible, non-deformable polyurethane foam covered with 300 g/sq.m thermo-bonded felt in 100% polyester flock. Armrest and reinforcement parts made of D25N non-deformable polyurethane sheets.

### FEET

Feet and accessories Black ABS plastic feet H 25 mm, not visible.

[FRA]

### STRUCTURE

Réalisée en bois massif de pin portant de différentes épaisseurs. Fileurs de remplissage en fibre brute et/ou contreplaqué. Côtés en aggloméré de bois de 18 mm. Fibre brute et aggloméré de bois en Classe E1, donc à basse émission de formaldéhydes. Les accoudoirs sont ancrés à la base par des glissières. Le châssis est complètement revêtu en velours 100% polyamine couplé à chaud è de l'expansé 100% polyester et /ou ouate résinée de 200 gr. 100% polyester.

### SUSPENSION

Réalisée avec des bandes élastiques de 80 mm tendues mécaniquement, composées par des fils de gomme recouverts par du fil de nylon enroulé à spirale.

### REMOUSTRAGE

Coussin assise en expansé flexible et indéformable de polyuréthane D32MS, recouvert en couche thermo-liée de 300 gr/mc en ouate 100% polyester. Coussin dossier en expansé flexible et indéformable de polyuréthane D16S revêtu en couche thermo-liée de 300 gr/mc en mousse 100% polyester. Accoudoir et fileurs de remplissage en plaque d'expansé indéformable de polyuréthane D25N.

### PIEDS

Pieds en ABS noir H. 25 mm, non visibles.

[ESP]

### ESTRUCTURA

Realizada con armazón de madera maciza de abeto de distintos grososres. Partes de taponado en fibra bruta y/o madera contrachapada. Costados laterales de aglomerado de 18 mm. La fibra bruta y la madera aglomerada pertenecen a la clase E1, es decir de baja emisión de formaldehído. Los apoyabrazos se fijan a la base con sistema de bayoneta. El armazón está completamente revestido con velludillo 100% poliamida, acoplado térmicamente con espuma 100% poliéster y/o guata resinada de poliéster de 200 gramos.

### SISTEMA DE SUSPENSIÓN

Realizado con cinchas de 80 mm, tensadas mecánicamente, compuestas por hilos de nylon envueltas en forma de espiral.

### RELLENO

Cojín del asiento en espuma de poliuretano flexible e indeformable D32MS, recubierta de capa ligada térmicamente de 300 g/m2 en guata 100% poliéster. Cojín del respaldo en espuma de poliuretano flexible e indeformable D16S, recubierta de capa ligada térmicamente de 300 g/m2 en floca 100% poliéster. Apoyabrazos y partes de taponado en planchas de poliuretano indeformable D25N.

### PATAS

Patatas de ABS negro de 25 mm de altura, no visibles.





# HOGAN A

## TECHNICAL DATA

	<b>Art. 01</b>  Poltrona Midi Armchair Midi Fauteuil Midi Sillón Midi	<b>Art. 20</b>  Divano 2 posti Midi Sofa 2 seat Midi Canapé 2 places Midi Sofá 2 plazas Midi	<b>Art. 03</b>  Divano 3 posti Large Sofa 3 seat Large Canapé 3 places Large Sofá 3 plazas Large
<b>Art. 05</b>  Divano 3 posti Big Sofa 3 seat Big Canapé 3 places Big Sofá 3 plazas Big	<b>Art. 07</b>  Divano 3 posti Maxi Sofa 3 seat Maxi Canapé 3 places Maxi Sofá 3 plazas Maxi	<b>Art. 08</b>  Divano 3 posti XL Sofa 3 seat XL Canapé 3 places XL Sofá 3 plazas XL	<b>Art. 92</b>  Elemento centrale Large Central section Large Élément central Large Elemento central Large
<b>Art. 93</b>  Elemento centrale Big Central section Big Élément central Big Elemento central Big	<b>Art. 94</b>  Elemento centrale Maxi Central section Maxi Élément central Maxi Elemento central Maxi	<b>Art. LD-LS</b>  Laterale 1 posto Large Side section 1 seat Large Côté 1 place Large Lateral 1 plaza Large	<b>Art. BD-BS</b>  Laterale 1 posto Big Side section 1 seat Big Côté 1 place Big Lateral 1 plaza Big
<b>Art. XD-XS</b>  Laterale 1 posto Maxi Side section 1 seat Maxi Côté 1 place Maxi Lateral 1 plaza Maxi	<b>Art. GD-GS</b>  Laterale 2 posti Midi Side section 2 seat Midi Côté 2 places Midi Lateral 2 plazas Midi	<b>Art. 3D-3S</b>  Laterale 3 posti Large Side section 3 seat Large Côté 3 places Large Lateral 3 plazas Large	<b>Art. 5D-5S</b>  Laterale 3 posti Big Side section 3 seat Big Côté 3 places Big Lateral 3 plazas Big
<b>Art. 7D-7S</b>  Laterale 3 posti Maxi Side section 3 seat Maxi Côté 3 places Maxi Lateral 3 plazas Maxi	<b>Art. 8D-8S</b>  Laterale 3 posti XL Side section 3 seat XL Côté 3 places XL Lateral 3 plazas XL	<b>Art. AQ</b>  Angolo quadro Square corner Ángulo carré Ángulo cuadrado	<b>Art. LC-CL</b>  Chaise longue Large rev. Chaise longue rev. Large Chaise longue Large réversible Chaise longue Large rev.

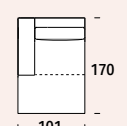
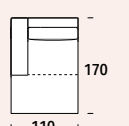
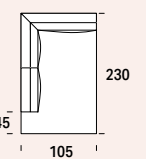

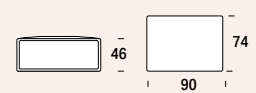
# HOGAN A

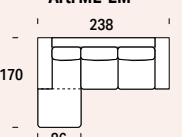
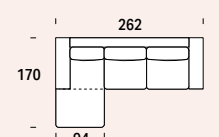
## TECHNICAL DATA

<p><b>Art. BC-CB</b></p>  <p>Chaise longue Big rev. Chaise longue rev. Big Chaise longue Big réversible Chaise longue Big rev.</p>	<p><b>Art. XC-CX</b></p>  <p>Chaise longue Maxi rev. Chaise longue rev. Maxi Chaise longue Maxi réversible Chaise longue Maxi rev.</p>	<p><b>Art. BP-PB</b></p>  <p>Terminale Big con penisola End section Big with chaise longue Terminal Big avec péninsule Terminal Big con peninsula</p>	<p><b>Art. 13</b></p>  <p>Pouf rettangolare Big Rectangular pouf Big Pouf rectangulaire Big Puf rectangular Big</p>
<p><b>Art. 14</b></p>  <p>Pouf rettangolare Maxi Rectangular pouf Maxi Pouf rectangulaire Maxi Puf rectangular Maxi</p>	<p><b>Art. 32</b></p>  <p>Poggiatesta c/cilindro Headrest w/cylinder Appuie-tête avec cylindre Apoyacabeza rectangular 52x15xH23</p>	<p><b>Art. ME-EM</b></p>  <p>Div. 3 posti rev. Special Midi 3-seater rev. Special Midi 3 places réversible Special Midi Sofá 3 plazas rev. Special Midi</p>	<p><b>Art. LE-EL</b></p>  <p>Div. 3 posti rev. Special Large 3-seater rev. Special Large 3 places réversible Special Large Sofá 3 plazas rev. Special Large</p>

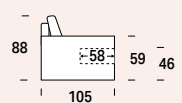
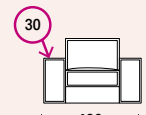
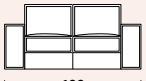
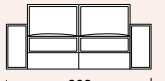
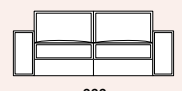
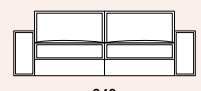

# HOGAN B

## TECHNICAL DATA

	<p><b>Art. 01</b></p>  <p>Poltrona Midi Armchair Midi Fauteuil Midi Sillón Midi</p>	<p><b>Art. 20</b></p>  <p>Divano 2 posti Midi Sofa 2 seat Midi Canapé 2 places Midi Sofá 2 plazas Midi</p>	<p><b>Art. 03</b></p>  <p>Divano 3 posti Large Sofa 3 seat Large Canapé 3 places Large Sofá 3 plazas Large</p>
<p><b>Art. 05</b></p>  <p>Divano 3 posti Big Sofa 3 seat Big Canapé 3 places Big Sofá 3 plazas Big</p>	<p><b>Art. 07</b></p>  <p>Divano 3 posti Maxi Sofa 3 seat Maxi Canapé 3 places Maxi Sofá 3 plazas Maxi</p>	<p><b>Art. 08</b></p>  <p>Divano 3 posti XL Sofa 3 seat XL Canapé 3 places XL Sofá 3 plazas XL</p>	<p><b>Art. 92</b></p>  <p>Elemento centrale Large Central section Large Élément central Large Elemento central Large</p>

# HOGAN B

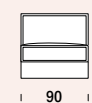
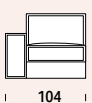
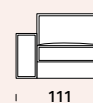
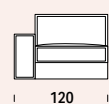
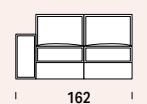
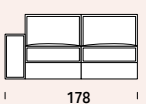
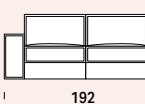
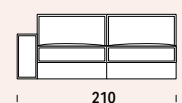
## TECHNICAL DATA

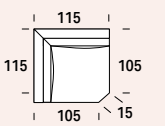
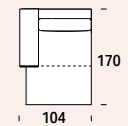
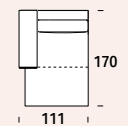
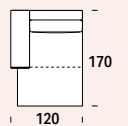
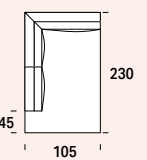
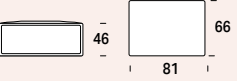
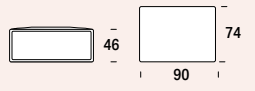
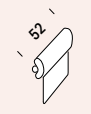
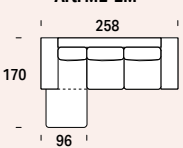
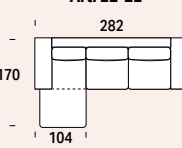
<p><b>Art. 93</b></p>  <p>Elemento centrale Big Central section Big Élément central Big Elemento central Big</p>	<p><b>Art. 94</b></p>  <p>Elemento centrale Maxi Central section Maxi Élément central Maxi Elemento central Maxi</p>	<p><b>Art. LD-LS</b></p>  <p>Laterale 1 posto Large Side section 1 seat Large Côté 1 place Large Lateral 1 plaza Large</p>	<p><b>Art. BD-BS</b></p>  <p>Laterale 1 posto Big Side section 1 seat Big Côté 1 place Big Lateral 1 plaza Big</p>
<p><b>Art. XD-XS</b></p>  <p>Laterale 1 posto Maxi Side section 1 seat Maxi Côté 1 place Maxi Lateral 1 plaza Maxi</p>	<p><b>Art. GD-GS</b></p>  <p>Laterale 2 posti Midi Side section 2 seat Midi Côté 2 places Midi Lateral 2 plazas Midi</p>	<p><b>Art. 3D-3S</b></p>  <p>Laterale 3 posti Large Side section 3 seat Large Côté 3 places Large Lateral 3 plazas Large</p>	<p><b>Art. 5D-5S</b></p>  <p>Laterale 3 posti Big Side section 3 seat Big Côté 3 places Big Lateral 3 plazas Big</p>
<p><b>Art. 7D-7S</b></p>  <p>Laterale 3 posti Maxi Side section 3 seat Maxi Côté 3 places Maxi Lateral 3 plazas Maxi</p>	<p><b>Art. 8D-8S</b></p>  <p>Laterale 3 posti XL Side section 3 seat XL Côté 3 places XL Lateral 3 plazas XL</p>	<p><b>Art. AQ</b></p>  <p>Angolo quadro Square corner Angle carré Ángulo cuadrado</p>	<p><b>Art. LC-CL</b></p>  <p>Chaise longue Large rev. Chaise longue rev. Large Chaise longue Large réversible Chaise longue Large rev.</p>
<p><b>Art. BC-CB</b></p>  <p>Chaise longue Big rev. Chaise longue rev. Big Chaise longue Big réversible Chaise longue Big rev.</p>	<p><b>Art. XC-CX</b></p>  <p>Chaise longue Maxi rev. Chaise longue rev. Maxi Chaise longue Maxi réversible Chaise longue Maxi rev.</p>	<p><b>Art. BP-PB</b></p>  <p>Terminale Big con penisola End section Big with chaise longue Terminal Big avec péninsule Terminal Big con peninsula</p>	<p><b>Art. 13</b></p>  <p>Pouf rettangolare Big Rectangular pouf Big Pouf rectangulaire Big Puf rectangular Big</p>
<p><b>Art. 14</b></p>  <p>Pouf rettangolare Maxi Rectangular pouf Maxi Pouf rectangulaire Maxi Puf rectangular Maxi</p>	<p><b>Art. 32</b></p>  <p>Poggiatesta c/cilindro Headrest w/cylinder Appuie-tête avec cylindre Apoyacabeza rectangular 52x15xH23</p>	<p><b>Art. ME-EM</b></p>  <p>Div. 3 posti rev. Special Midi 3-seater rev. Special Midi 3 places réversible Special Midi Sofá 3 plazas rev. Special Midi</p>	<p><b>Art. LE-EL</b></p>  <p>Div. 3 posti rev. Special Large 3-seater rev. Special Large 3 places réversible Special Large Sofá 3 plazas rev. Special Large</p>

# DEXTER





[ITA]

CON DEXTER ALLUNGI LE GAMBE E TI GODI IL MERITATO RELAX. UN MECCANISMO A SCIVOLAMENTO CONSENTE, CON UN SEMPLICE MOVIMENTO, DI FAR AVANZARE LA SEDUTA IN TRE DIVERSE POSIZIONI.

[ENG]

DEXTER ALLOWS YOU TO STRETCH YOUR LEGS OUT AND ENJOY A WELL-EARNED REST. A SLIDING MECHANISM MOVES THE SEAT FORWARD INTO THREE DIFFERENT POSITIONS IN JUST ONE SIMPLE STEP.

[FRA]

AVEC DEXTER VOUS ALLONGEZ LES JAMBES ET VOUS PROFITEZ DU RELAX BIEN MÉRITÉ. UN MÉCANISME À GLISSEMENT PERMET, PAR UN SIMPLE MOUVEMENT, DE FAIRE AVANCER L'ASSISE EN TROIS DIFFÉRENTES POSITIONS.

[ESP]

CON DEXTER ESTIRAS LAS PIERNAS Y DISFRUTAS DEL MEREcido DESCANSO. UN MECANISMO DE DESLIZAMIENTO PERMITE, CON UN SIMPLE MOVIMIENTO, MOVER EL ASIENTO HACIA DELANTE EN TRES POSICIONES DIFERENTES.

È tutto a portata di mano e in ordine grazie al bracciolo contenitore di Dexter. Alzando il cuscino scopri un pratico vano portaoggetti per ogni necessità. Il bracciolo viene fornito di serie con il contenitore.

Everything is closed to hand and tidied away with Dexter's armrest storage. Lift the cushion and discover a practical storage compartment to store away all you need. The armrest with storage compartment comes as standard.

Tout est à portée de main et en ordre grâce à l'accoudoir conteneur de Dexter. En soulevant le coussin vous découvrez un élément porte-objets pratique pour quelconque nécessité. L'accoudoir avec le conteneur est de série.

Todo está al alcance de la mano y en orden gracias al apoyabrazos de almacenamiento de Dexter. Levantando el cojín descubres un práctico compartimento para guardar objetos y todo lo que necesites. El apoyabrazos se suministra de serie con el contenedor.



Total comfort: lo schienale con poggiatesta ergonomico è regolabile in 15 diverse posizioni.

Total comfort: the ergonomic headrest featured on the back is adjustable to 15 different positions.

Confort total: le dossier avec appui-tête ergonomique est réglable en 15 positions différentes.

Comodidad total: el respaldo con apoyacabeza ergonómico se regula en 15 posiciones diferentes.

# DEXTER

## TECHNICAL DATA

[ITA]

### STRUTTURA

Realizzata con masselli in legno di abete massiccio di vari spessori. Parti di tamponamento in fibra grezza e/o compensato di pioppo. Fianchi in agglomerato di legno a bassa emissione di formaldeide (appartenente alla Classe E1). Braccioli ancorati alla base con baionette. Poggiatesta dotato di cricchetto estraibile in acciaio con finitura cromo lucido. Possibilità di regolare l'inclinazione a seconda del proprio comfort.

### MECCANISMO

Meccanismo sottoposto a severi test di resistenza. Seduta dotata di meccanismo scorrevole in metallo a 3 posizioni con cinghiatura elastica.

### IMBOTTITURA

Cuscino seduta in espanso indeformabile in D35 / D40 il tutto rivestito in resinato di poliestere 200 gr. Schienale in espanso D16 indeformabile, rivestito in resinato di poliestere 200 gr. Poggiatesta in espanso indeformabile in D28, dotato di cricchetto con innesto su bussola in acciaio con finitura cromo lucido.

### PIEDI

In ABS nero da H 40 mm non visibile.

[ENG]

### FRAME

Made of solid fir wood in various thicknesses. Reinforcement parts in poplar wood fibre and/or plywood. Sides made of low formaldehyde emissions particleboard (Class E1). Armrests anchored to the base with bayonet fittings. Headrest equipped with polished chrome finish steel pull-out ratchet. Inclination can be adjusted to suit user.

### MECHANISM

Mechanism subject to strict resistance testing. Seat fitted with metal sliding mechanism featuring 3 positions with elasticated webbing.

### PADDING

Seat cushion padding made of non-deformable D35 / D40 foam covered with 200 g polyester resin. Back made of D16 non-deformable foam upholstered with 200 g polyester resin. Headrest made of D28 non-deformable polyurethane foam, complete with ratchet fitted onto a polished chrome finish steel bushin.

### FEET

Black ABS plastic feet H 40 mm, not visible.

[FRA]

### STRUCTURE

Réalisée en bois massif de pin portant de différentes épaisseurs. Fileurs de remplissage en fibre brute et/ou contreplaqué de peuplier. Côtés en aggloméré de bois à basse émission de formaldéhydes (appartenant à la Classe E1). Accoudoirs ancrés à la base par des glissières. Appui-tête doté de cliquet extractible en acier avec finition chrome brillant. Possibilité de régler l'inclinaison selon le propre confort.

### MÉCANISME

Mécanisme soumis à de sévères tests de résistance. Assise dotée d'un mécanisme coulissant en métal à 3 positions avec sangle élastique.

### REMBOURRAGE

Coussin assise en expansé indeformable de polyuréthane D35/D40, le tout revêtu en résiné de polyester 200 gr. Dossier en expansé indéformable de polyuréthane D16, revêtu en résiné de polyester 200 gr. Appui-tête en expansé indéformable de polyuréthane D28, doté de cliquet avec bouton sur boussole en acier finition chrome brillant.

### PIEDS

Pieds en ABS noir H. 40 mm, non visibles.

[ESP]

### ESTRUCTURA

Realizada con armazón de madera maciza de abeto de diferentes grosores. Partes de taponado en fibra bruta y/o madera contrachapada de chopo. Costados laterales de aglomerado de baja emisión de formaldehído (clase E1). Apoyabrazos fijados con sistema de bayoneta. Apoyacabeza equipado con apertura de empuje extraíble en acero con acabado cromo brillante. Posibilidad de regular la inclinación según el propio confort.

### MECANISMO

Mecanismo sujeto a severas pruebas de resistencia. Asiento provisto de mecanismo deslizante de metal en 3 posiciones con serie de cinchas elásticas.

### RELLENO

Cojín del asiento en espuma de poliuretano indeformable D35 y D40, todo revestido con fibra resinada de poliéster de 200 gramos. Respaldo en espuma de poliuretano indeformable D16, recubierta de fibra de poliéster de 200 gramos. Apoyacabeza en espuma de poliuretano indeformable D28, equipado con apertura de empuje con acoplamiento en casquillo de acero con acabado cromo brillante.

### PATAS

Patatas de ABS negro de 40 mm de altura, no visibles.

<p><b>Art. 01</b></p> <p>Poltrona Armchair Fauteuil Sillón</p>	<p><b>Art. 02</b></p> <p>Divano 2 posti Sofa 2 seat Canapé 2 places Sofá 2 plazas</p>	<p><b>Art. 20</b></p> <p>Divano 2 posti grande Sofa 2 seat large Canapé 2 places grand Sofá 2 plazas grande</p>	<p><b>Art. 03</b></p> <p>Divano 3 posti Sofa 3 seat Canapé 3 places Sofá 3 plazas</p>	
<p><b>Art. 05</b></p> <p>Divano 3 posti Big Sofa 3 seat Big Canapé 3 places Big Sofá 3 plazas Big</p>	<p><b>Art. 06</b></p> <p>Divano 3 posti XL Sofa 3 seat XL Canapé 3 places XL Sofá 3 plazas XL</p>	<p><b>Art. 07</b></p> <p>Divano 3 posti Super Big Sofa 3 seat Super Big Canapé 3 places Super Big Sofá 3 plazas Super Big</p>	<p><b>Art. 08</b></p> <p>Divano 3 posti Maxi Sofa 3 seat Maxi Canapé 3 places Maxi Sofá 3 plazas Maxi</p>	<p><b>Art. 90</b></p> <p>Elemento centrale Central section Élément central Elemento central</p>
<p><b>Art. 91</b></p> <p>Elemento centrale Maxi Central section Maxi Élément central Maxi Elemento central Maxi</p>	<p><b>Art. 1D-1S</b></p> <p>Laterale 1 posto DX-SX Side section 1 seat RH-LH Côté 1 place D-G Lateral 1 plaza DX-SX</p>	<p><b>Art. MD-MS</b></p> <p>Laterale 1 posto Maxi DX-SX Side section 1 seat Maxi RH-LH Côté 1 place Maxi D-G Lateral 1 plaza Maxi DX-SX</p>	<p><b>Art. 2D-2S</b></p> <p>Laterale 2 posti DX-SX Side section 2 seat RH-LH Côté 2 places D-G Lateral 2 plazas DX-SX</p>	<p><b>Art. GD-GS</b></p> <p>Laterale 2 posti Grande DX-SX Side section 2 seat Grande RH-LH Côté 2 places Grande D-G Lateral 2 plazas Grande DX-SX</p>
<p><b>Art. 3D-3S</b></p> <p>Laterale 3 posti DX-SX Side section 3 seat RH-LH Côté 3 places D-G Lateral 3 plazas DX-SX</p>	<p><b>Art. 6D-6S</b></p> <p>Laterale 3 posti XL DX-SX Side section 3 seat XL RH-LH Côté 3 places XL D-G Lateral 3 plazas XL DX-SX</p>	<p><b>Art. CD-CS</b></p> <p>Chaise longue DX-SX Chaise longue RH-LH Chaise longue D-G Chaise longue DX-SX</p>	<p><b>Art. CM-MC</b></p> <p>Chaise longue Maxi DX-SX Chaise longue Maxi RH-LH Chaise longue Maxi D-G Chaise longue Maxi DX-SX</p>	<p><b>Art. CX-XC</b></p> <p>Chaise longue XL DX-SX Chaise longue XL RH-LH Chaise longue XL D-G Chaise longue XL DX-SX</p>
<p><b>Art. TP-PT</b></p> <p>Terminale con penisola DX-SX End section with chaise longue RH-LH Terminal avec péninsule D-G Terminal c/península DX-SX</p>	<p><b>Art. AA</b></p> <p>Angolo aperto Open corner Angle ouvert Ángulo abierto</p>	<p><b>Art. AQ</b></p> <p>Angolo quadro Square corner Angle carré Ángulo cuadrado</p>	<p><b>Art. 12</b></p> <p>Pouf quadrato Square pouf Pouf carré Puf cuadrado</p>	<p><b>Art. 13</b></p> <p>Pouf rettangolare Rectangular pouf Pouf rectangulaire Puf rectangular</p>
<p><b>Art. GD-GS+CD-CS</b></p> <p>Lat. 2 posti grande DX-SX + Chaise longue DX-SX Side sect. 2 seat Large RH-LH + Chaise longue RH-LH Côté 2 places grand D-G + Chaise longue D-G Lar. 2 plazas grande DX-SX + Chaise longue DX-SX</p>	<p><b>Art. 3D-3S+CM-CM</b></p> <p>Lat. 3 posti DX-SX + Chaise longue Maxi DX-SX Side sect. 3 seat RH-LH + Chaise longue Maxi RH-LH Côté 3 places D-G + Chaise longue Maxi D-G Lar. 3 plazas DX-SX + Chaise longue Maxi DX-SX</p>	<p><b>Art. 6D-6S+TP-PT</b></p> <p>Lat. 3 posti XL DX-SX + Terminale c/p. DX-SX Side sect. 3 seat XL RH-LH + End section w/Chaise RH-LH Côté 3 places XL D-G + Terminal avec pénin. D-G Lar. 3 plazas XL DX-SX + Terminal c/p. DX-SX</p>		





# BUBBLE



[ITA]

BUBBLE È UN SISTEMA DI SEDUTE CHE PERMETTE DI COMPORRE LIBERAMENTE GLI ELEMENTI IN BASE AI MOMENTI DELLA GIORNATA: LAVORO, RELAX, SERATA CON AMICI E OSPITALITÀ PER LA NOTTE.

[ENG]

THE BUBBLE SEATING SYSTEM ALLOWS YOU TO FREELY ARRANGE THE SECTIONS ACCORDING TO THE TIME OF DAY: WORK, RELAX, EVENINGS WITH FRIENDS AND HOSPITALITY FOR THE NIGHT.

[FRA]

BUBBLE EST UN SYSTÈME D'ASSISES QUI PERMET DE COMPOSER LIBREMENT LES ÉLÉMENTS EN FONCTION DES MOMENTS DE LA JOURNÉE: TRAVAIL, RELAX, SOIRÉE AVEC DES AMIS ET HÉBERGEMENT POUR LA NUIT.

[ESP]

BUBBLE ES UN SISTEMA DE ASIENTOS QUE PERMITE COMPOSER LIBREMENTE LOS ELEMENTOS SEGÚN LOS MOMENTOS DEL DÍA: TRABAJO, RELAX, REUNIÓN CON LOS AMIGOS Y HOSPITALIDAD DURANTE LA NOCHE.

Scegli tra la soluzione a tinta unita o abbinata due colori per dare più movimento alla zona living.

Choose a single colour or combine two colours to give your living room a more dynamic feel.

Choisissez parmi les solutions en teinte unies ou combinées deux couleurs pour créer plus de mouvement dans la zone living..

Elige entre la solución de color liso o combina dos colores para crear más movimiento en la zona de estar.

# BUBBLE

## BASIC

La versione più semplice di Bubble: comprende le due sedute e il pouf componibili. Un piccolo capolavoro di funzionalità e razionalità.

The most simple version of Bubble: includes two modular seats and pouf. A mini masterpiece of functionality and rationality.

La version plus simple de Bubble: elle inclut les deux assises et le pouf modulables. Un petit chef-d'œuvre de fonctionnalité et rationalité.

La versión más simple de Bubble: incluye los dos asientos y el puf componibles. Una pequeña obra maestra de funcionalidad y racionalidad.



## COMFORT

Due grandi cuscini con cilindro aggiungono ancora più comodità e un tocco di stile.

Two large cylinder-shaped cushions add even more comfort and a touch of style.

Deux grands coussins avec cylindre ajoutent plus de confort et une touche de style.

Dos grandes cojines con cilindro añaden todavía más comodidad y un toque de estilo.



## PASCIÀ

Con set di cuscini, per chi non rinuncia al top del comfort in ogni occasione.

n. 2 – 60x60 (Clara)  
n. 1 – 50x50 (Clara)  
n. 2 – 50x35 (Maury)  
n. 1 – 50x35 (Ben c/bottone)

With cushion sets, for those who demand the best in comfort for every occasion.

n. 2 – 60x60 (Clara)  
n. 1 – 50x50 (Clara)  
n. 2 – 50x35 (Maury)  
n. 1 – 50x35 (Ben with button)

Avec un set de coussins, pour ceux qui ne renoncent pas au top du confort en quelconque occasion.

n. 2 – 60x60 (Clara)  
n. 1 – 50x50 (Clara)  
n. 2 – 50x35 (Maury)  
n. 1 – 50x35 (Ben avec bouton)

Con juego de cojines, para quien no renuncia a la máxima comodidad en cada ocasión.

n. 2 – 60x60 (Clara)  
n. 1 – 50x50 (Clara)  
n. 2 – 50x35 (Maury)  
n. 1 – 50x35 (Ben con botón)



## LUXURY

Set Pascià + n.2 – cuscini (comfort)

Pascià Set + 2 cushions (comfort)

Set Pascià + n. 2 — coussins (comfort)

Juego Pascià + 2 — cojines (comfort)





# BUBBLE

1



2



3



4

↕  
**REVERSIBILE**  
↕



Un sistema di sedute imbottite componibili a piacere. Il telaio in multistrato di legno di betulla è l'elemento caratterizzante del divano. Associa una grande leggerezza e flessibilità ad un'ottima resistenza.

A seating system you can arrange as you like. The multi-layered birch frame is the sofa's distinguishing feature. Combines extremely light weight and flexibility with excellent resistance.

Un système d'assises modulables à souhait. Le châssis en multicouches de bois de bouleau est l'élément qui caractérise le divan. Il associe une grande légèreté et flexibilité à une résistance optimale.

Un sistema de asientos acolchados componibles a placer. El armazón en madera contrachapada de abedul es el elemento que caracteriza el sofá. Combina una gran ligereza y flexibilidad con una excelente resistencia.

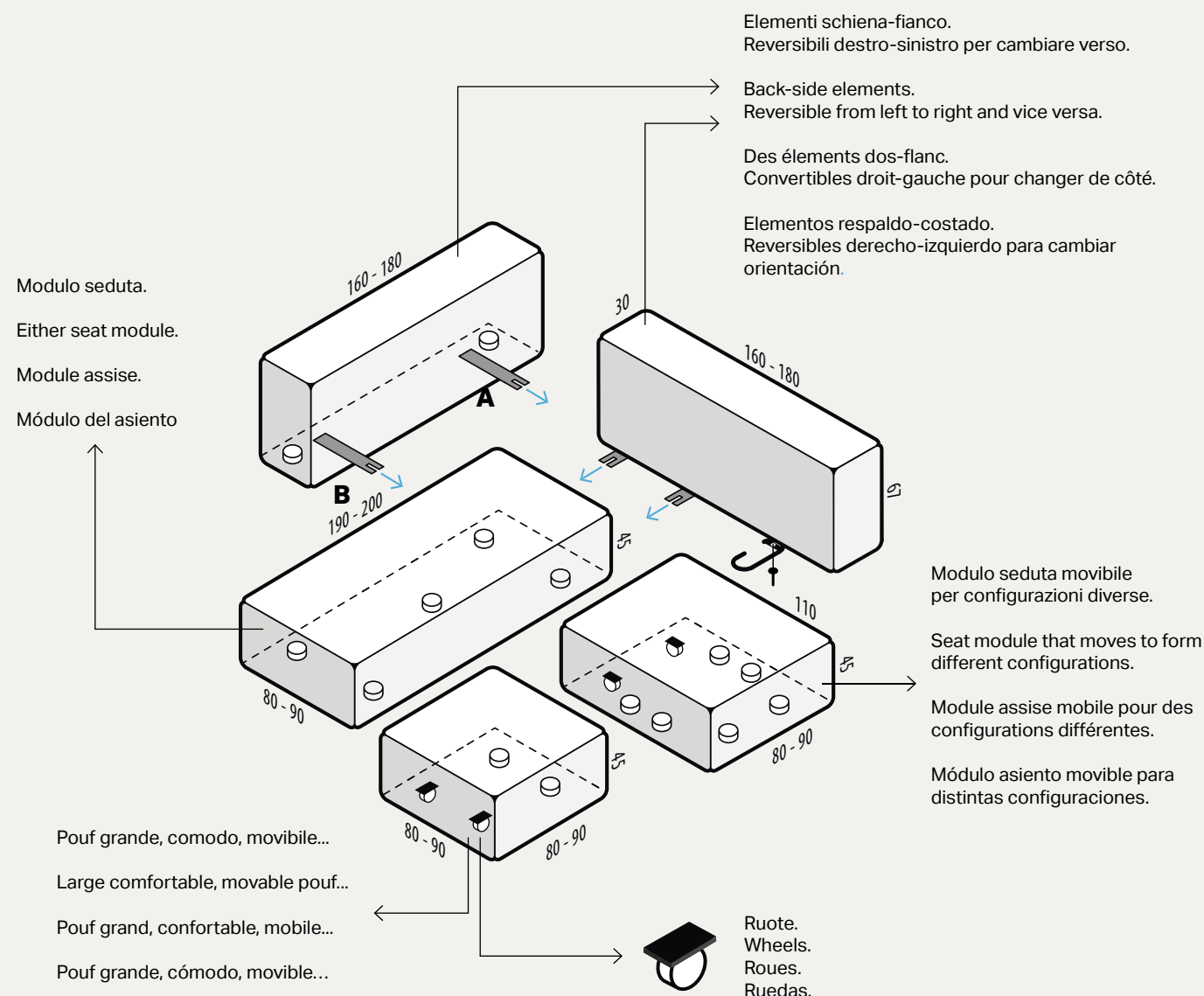

## STANDARD

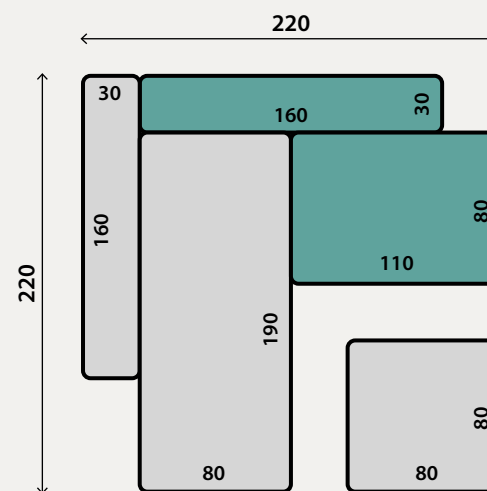

## MAXI

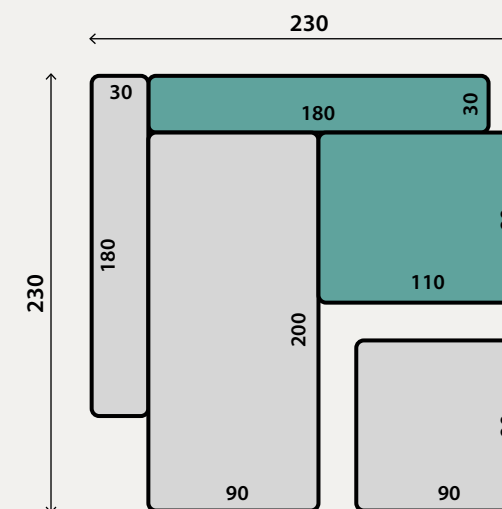

# BUBBLE

## TECHNICAL DATA

[ITA]

**STRUTTURA**

Realizzata in multistrato di betulla di spessore 18 mm con masselli in legno di abete massiccio di vari spessori. Tutto in classe E1, pertanto abbassa emissione di formaldeide.

**MOLLEGGIO**

È realizzato in nastri da 80 mm tesi meccanicamente, composti da fili di nylon avvolti a spirale.

**IMBOTTITURA**

Le sedute sono in poliuretano espanso flessibile ed indeformabile a quote differenziate. Composto da due strati di densità diversa, sopra D23 HS e sotto D30 G in falda termolegata 300gr/mq.

Tutto completamente rivestito in resinato 200 gr accoppiato a maglia 100% poliestere.

Cuscini in fiocco vergine siliconato di poliestere contenuti in tessuto non tessuto.

**PIEDI**

Piede in ABS nero H40 non visibile + ruote H40 antidrucciolo non visibili.

[ENG]

**FRAME**

Frame made of 18 mm thick multi-layered birch and solid fir wood in various thicknesses. All in Class E1, therefore with low formaldehyde emissions.

**SPRINGING**

Made of 80 mm wide mechanically tensioned webbing composed of nylon strands wound into a spiral.

**PADDING**

Seats made of flexible, non-deformable polyurethane foam in different densities. Composed of two layers of different densities, D23 HS on top and D30 G underneath in 300g/sq. m thermo-bonded felt

Completely upholstered in 200 g resin bonded to 100% polyester jersey.

Cushions made of virgin siliconised polyester flock covered with non-woven fabric.

**FEET**

Black ABS plastic feet H40, not visible + non-slip wheels H40, not visible.

Sedute a quote differenziate per offrire maggior comfort.

Seats of different densities for greater comfort.

Assises à quota différencié afin d'offrir un majeur confort.

Asientos con densidad diferenciada para ofrecer mayor comodidad.

[FRA]

**STRUCTURE**

Réalisée en multicouches de bouleau d'épaisseurs 18 mm et en bois massif de pin de différentes épaisseurs. Tout en Classe E1, donc à basse émission de formaldéhydes.

**SUSPENSION**

Réalisée avec des bandes élastiques de 80 mm tendues mécaniquement, composées par des fils de gomme recouverts par du fil de nylon enroulé à spirale.

**REMBOURRAGE**

Les assises sont en expansé flexible et indéformable de polyuréthane à quota différencié. Composé par deux strates de densité différente,

dessus en D23 HS et dessous en D30 G, en couche thermo-liée 300 gr/mc. Tout est entièrement revêtu en résiné 200 gr couplé à une maille 100% polyester. Coussins en mousse vierge siliconée de polyester en tissu non tissu.

**PIEDS**

Pieds en ABS noir H. 40 mm, non visibles + roues H.40 mm antidérapantes, non visibles.

[ESP]

**ESTRUCTURA**

Estructura realizada en madera contrachapada de abedul de 18 mm de grosor, con armazón en madera maciza de abeto de distintos grosores. Todo en clase E1, es decir de baja emisión de formaldehído.

**SISTEMA DE SUSPENSIÓN**

Realizado con cinchas de 80 mm, tensadas mecánicamente, compuestas por hilos de nylon envueltas en forma de espiral.

**RELLENO**

Los asientos son en espuma de poliuretano flexible e indeformable de densidad diferenciada. Compuesto por dos capas de distinta densidad, D23HS en la parte superior y D30G en la parte inferior,

con capa ligada térmicamente de 300 g/m<sup>2</sup>. Todo completamente revestido con fibra resinada de poliéster de 200 gramos, acoplada con tejido de punto 100% poliéster. Cojines en floc de poliéster hueca siliconada contenida en tejido sin tejer.

**PATAS**

Patas de ABS negro de 40 mm de altura, no visibles con ruedas también de 40 mm de altura, antideslizantes y no visibles



# FINITURA PIZZICATA

## TECHNICAL DATA

### PINCHED FINISH – FINITION PINCÉE – ACABADO PELLIZCADO



# SISTEMA REVERSIBILE SX

TECHNICAL DATA

REVERSIBLE SYSTEM LH | SYSTÈME REVERSIBLE GCH | SISTEMA REVERSIBLE SX

VISTA SOPRA  
VIEW FROM ABOVE - VUE DE DESSUS - VISTA DESDE ARRIBA

VISTA SOTTO  
VIEW FROM BELOW - VUE DE DESSOUS - VISTA DESDE ABAJO

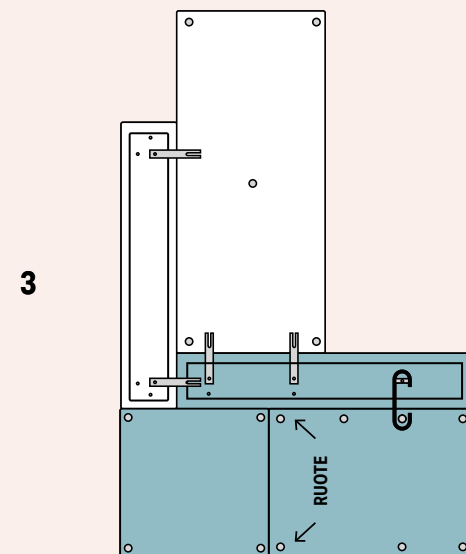
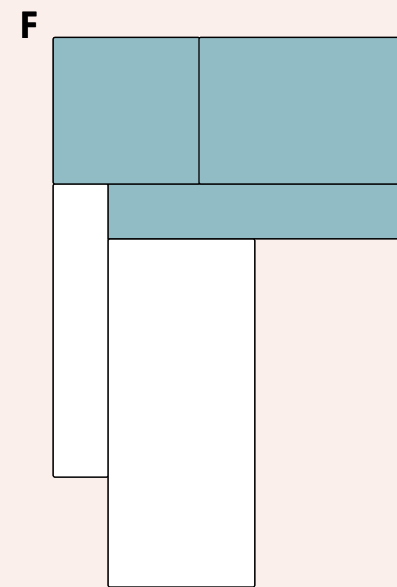
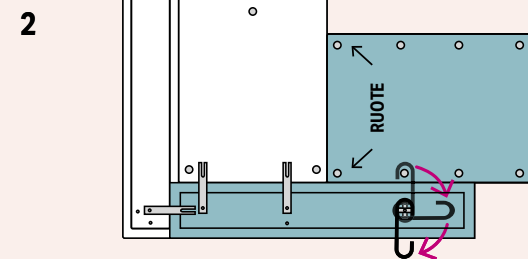
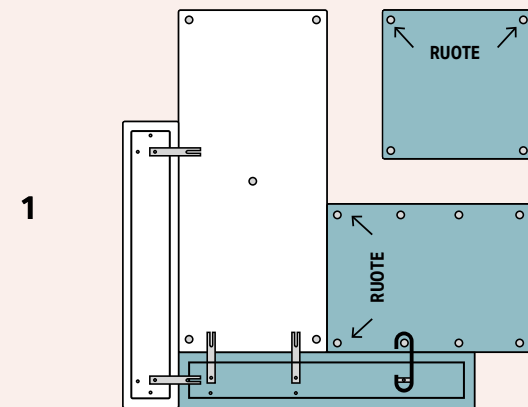
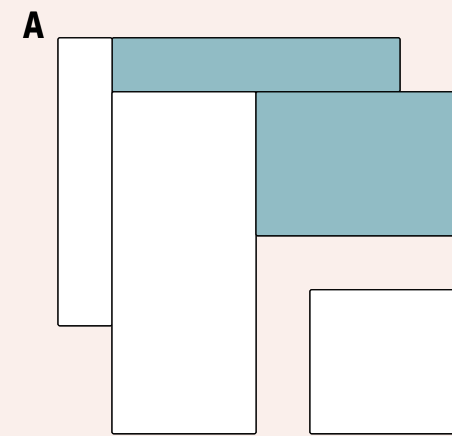

# SISTEMA REVERSIBILE DX

TECHNICAL DATA

REVERSIBLE SYSTEM RH | SYSTÈME REVERSIBLE DTE | SISTEMA REVERSIBILE DX

VISTA SOPRA  
VIEW FROM ABOVE - VUE DE DESSUS - VISTA DESDE ARRIBA

VISTA SOTTO  
VIEW FROM BELOW - VUE DE DESSOUS - VISTA DESDE ABAJO

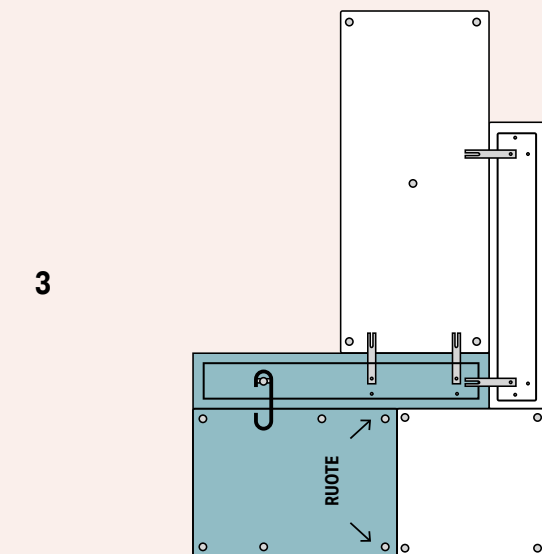
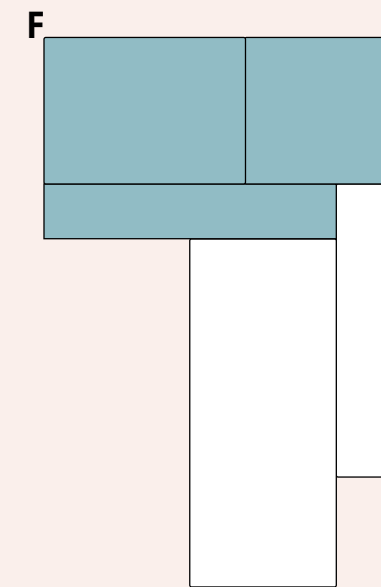
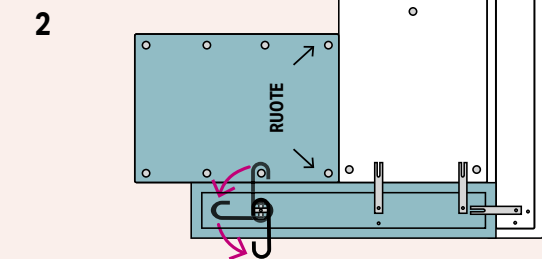
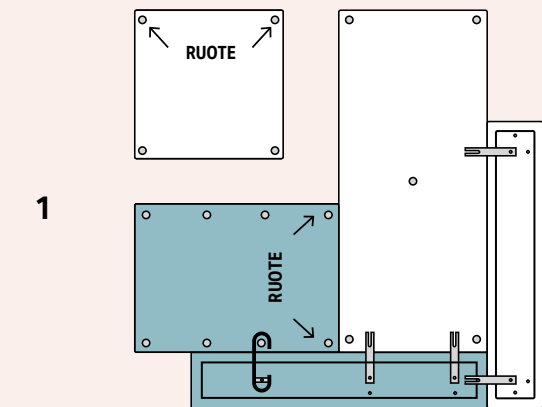
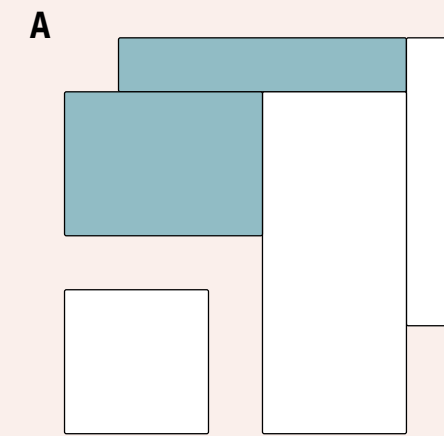



# BUBBLE STANDARD SX

## TECHNICAL DATA

COMPOSIZIONI | ARRANGEMENTS | COMPOSITIONS | COMPOSICIONES

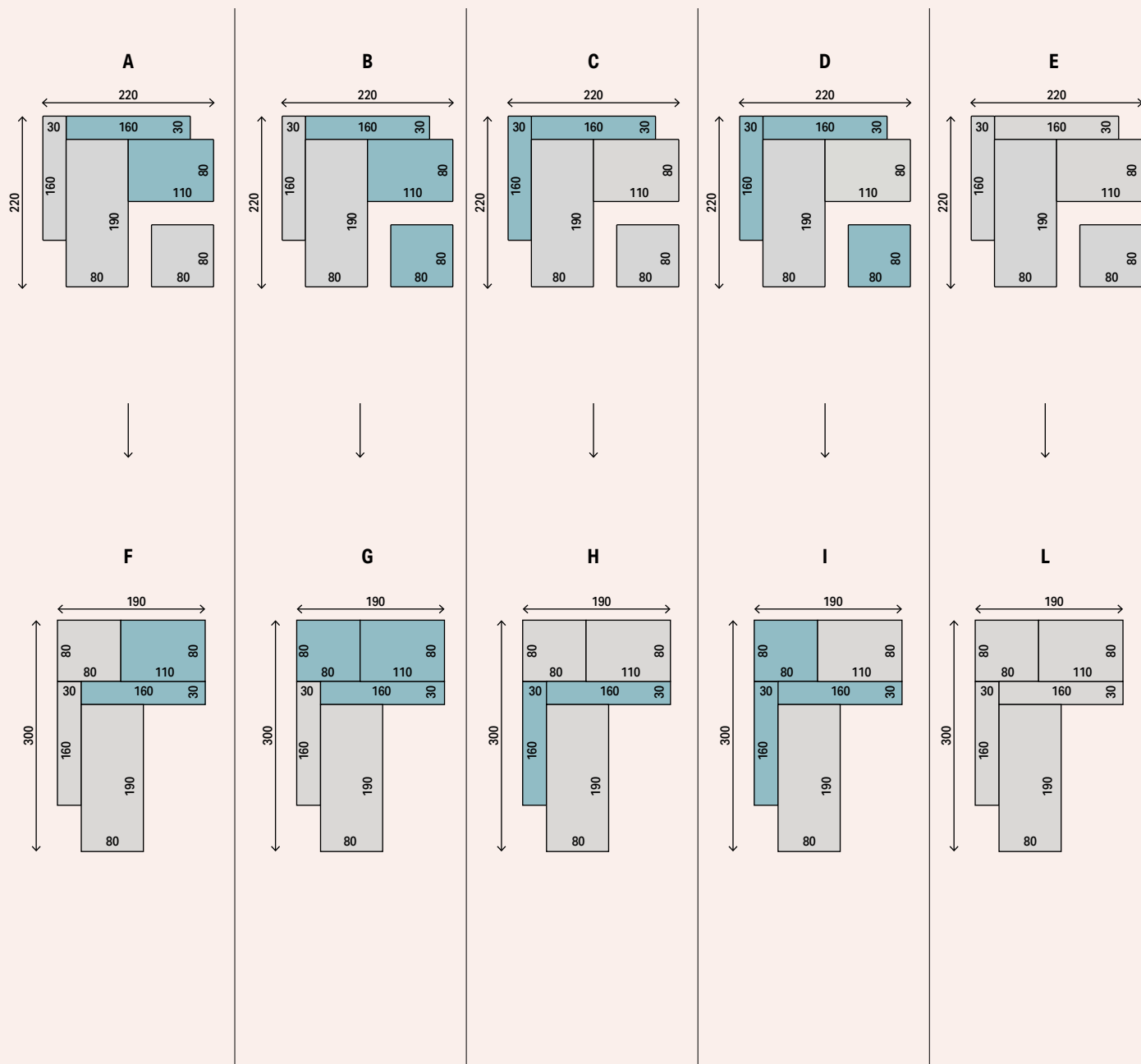

# BUBBLE MAXI SX

## TECHNICAL DATA

COMPOSIZIONI | ARRANGEMENTS | COMPOSITIONS | COMPOSICIONES

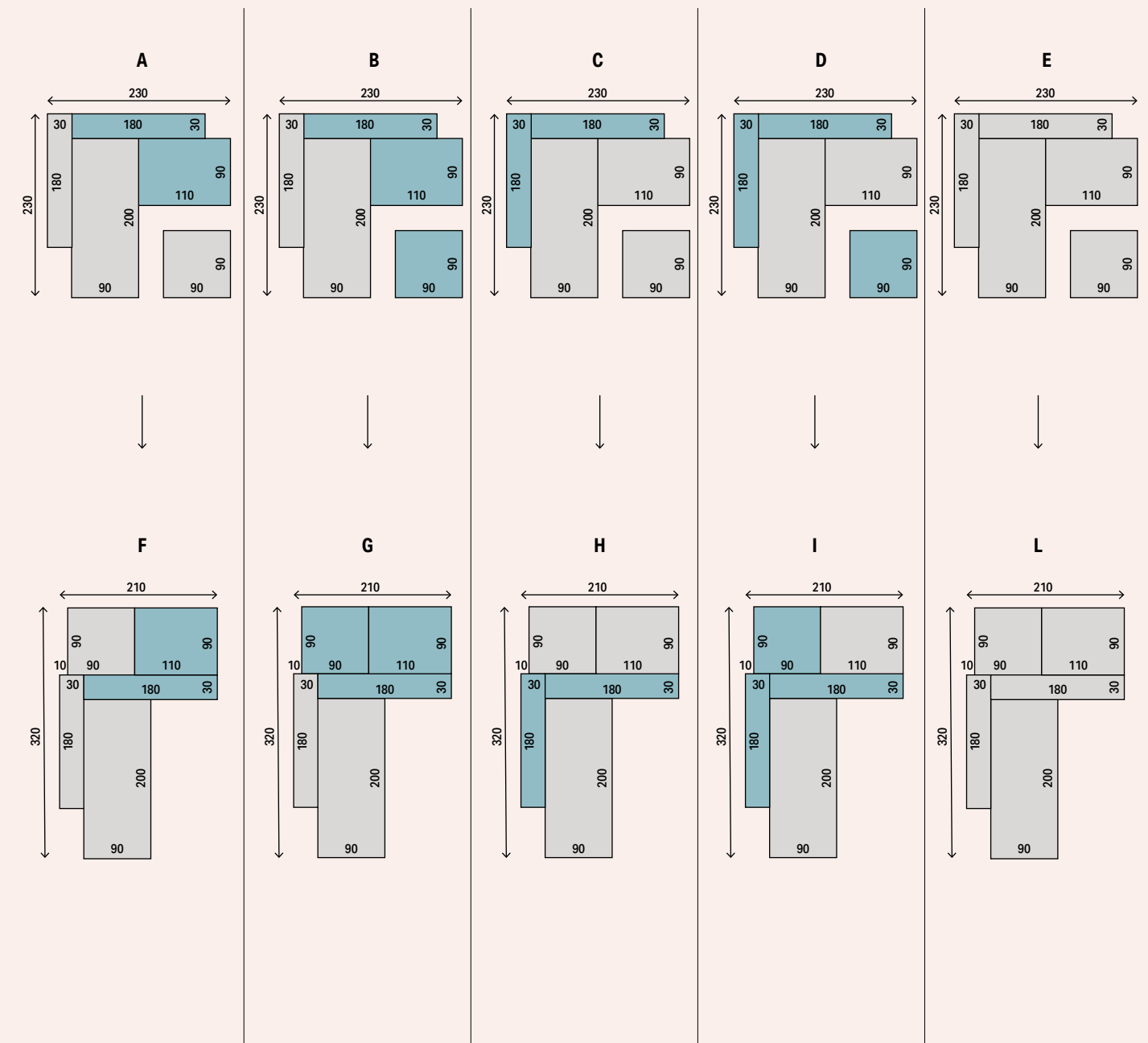

# BUBBLE GOLD

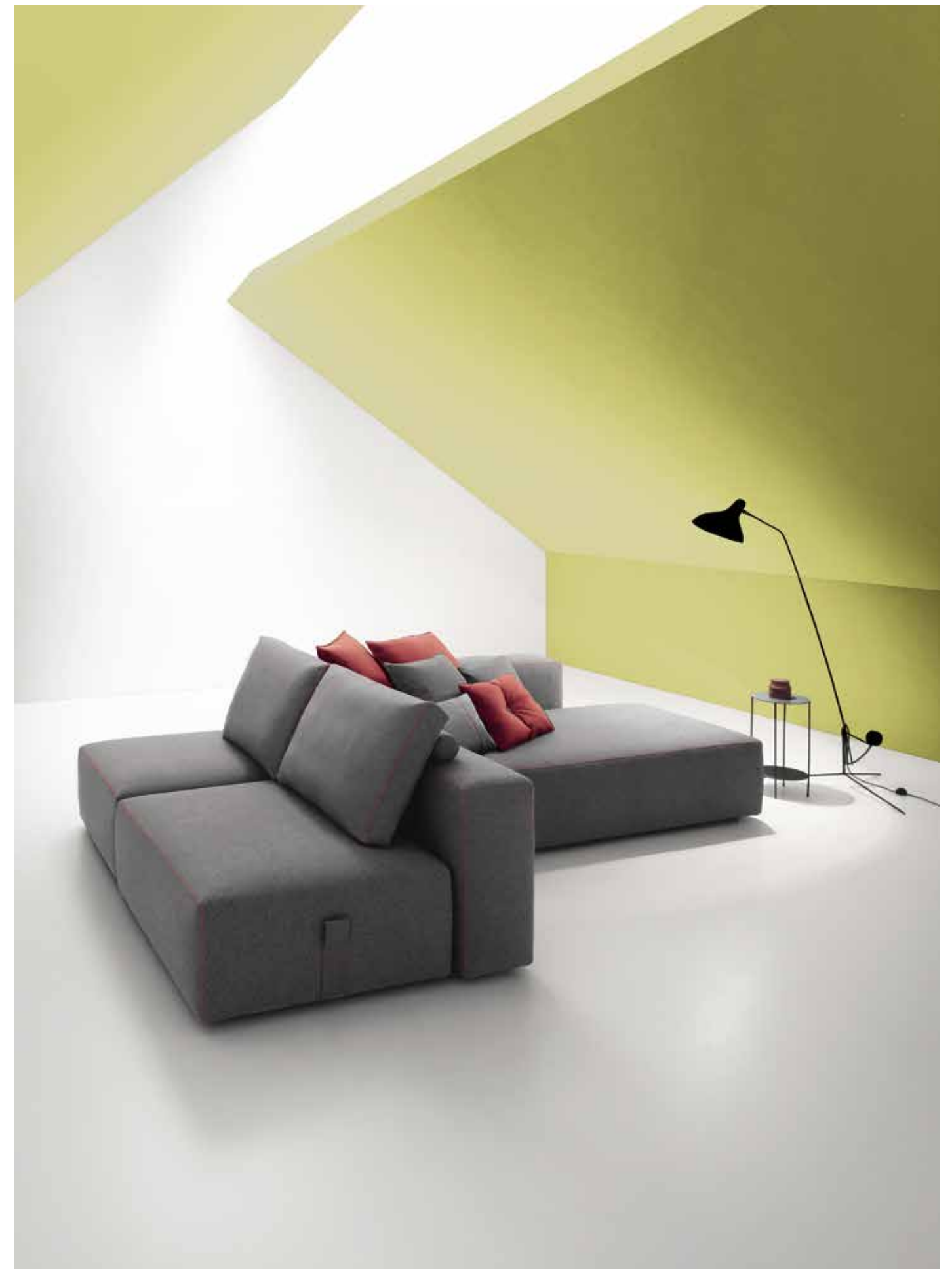



[ITA]

IL SISTEMA BUBBLE SI ARRICCHISCE DI NUOVE ELEGANTI FINITURE PER DARE VALORE ALLE TANTE FUNZIONI D'USO DEL COMPONIBILE, ADATTE AD ACCOMPAGNARE OGNI ESIGENZA DI RELAX E DI SOCIALITÀ.

[ENG]

THE BUBBLE SYSTEM IS EMBELLISHED WITH NEW ELEGANT FINISHES THAT ADD VALUE TO THE MANY PRACTICAL USES OF MODULAR SOFAS AND KEEP YOU COMPANY WHETHER YOU'RE RELAXING OR SOCIALISING.

[FRA]

LE SYSTÈME BUBBLE S'ENRICHIT DE NOUVELLES ET ÉLÉGANTES FINITIONS POUR ENRICHIR LES NOMBREUSES FONCTIONS D'UTILISATION DU MODULABLE, APTES À ACCOMPAGNER TOUTE EXIGENCE DE RELAX ET DE SOCIALISATION.

[ESP]

EL SISTEMA BUBBLE SE ENRIQUECE CON ACABADOS NUEVOS Y ELEGANTES PARA DAR VALOR A LOS NUMEROSOS USOS DEL SOFÁ COMPONIBLE, IDEALES PARA ACOMPAÑAR CUALQUIER NECESIDAD DE RELAX Y SOCIALIZACIÓN.



# BUBBLE GOLD

## BASIC

La versione più semplice di Bubble: comprende le due sedute e il pouf componibili. Un piccolo capolavoro di funzionalità e razionalità.

The most simple version of Bubble: includes two modular seats and pouf. A mini masterpiece of functionality and rationality.

La version plus simple de Bubble: elle inclut les deux assises et le pouf modulables. Un petit chef-d'œuvre de fonctionnalité et rationalité.

La versión más simple de Bubble: incluye los dos asientos y el puf componibles. Una pequeña obra maestra de funcionalidad y racionalidad.



## COMFORT

Due grandi cuscini con cilindro aggiungono ancora più comodità e un tocco di stile.

Two large cylinder-shaped cushions add even more comfort and a touch of style.

Deux grands coussins avec cylindre ajoutent plus de confort et une touche de style.

Dos grandes cojines con cilindro añaden todavía más comodidad y un toque de estilo.



## PASCIÀ

Con set di cuscini, per chi non rinuncia al top del comfort in ogni occasione.

n. 2 – 60x60 (Clara)  
n. 1 – 50x50 (Clara)  
n. 2 – 50x35 (Maury)  
n. 1 – 50x35 (Ben c/bottone)

With cushion sets, for those who demand the best in comfort for every occasion.

n. 2 – 60x60 (Clara)  
n. 1 – 50x50 (Clara)  
n. 2 – 50x35 (Maury)  
n. 1 – 50x35 (Ben with button)

Avec un set de coussins, pour ceux qui ne renoncent pas au top du confort en quelconque occasion.

n. 2 – 60x60 (Clara)  
n. 1 – 50x50 (Clara)  
n. 2 – 50x35 (Maury)  
n. 1 – 50x35 (Ben avec bouton)

Con juego de cojines, para quien no renuncia a la máxima comodidad en cada ocasión.

n. 2 – 60x60 (Clara)  
n. 1 – 50x50 (Clara)  
n. 2 – 50x35 (Maury)  
n. 1 – 50x35 (Ben con botón)



## LUXURY

Set Pascià + n.2 – cuscini (comfort)

Pascià Set + 2 cushions (comfort)

Set Pascià + n. 2 — coussins (comfort)

Juego Pascià + 2 — cojines (comfort)





# BUBBLE GOLD

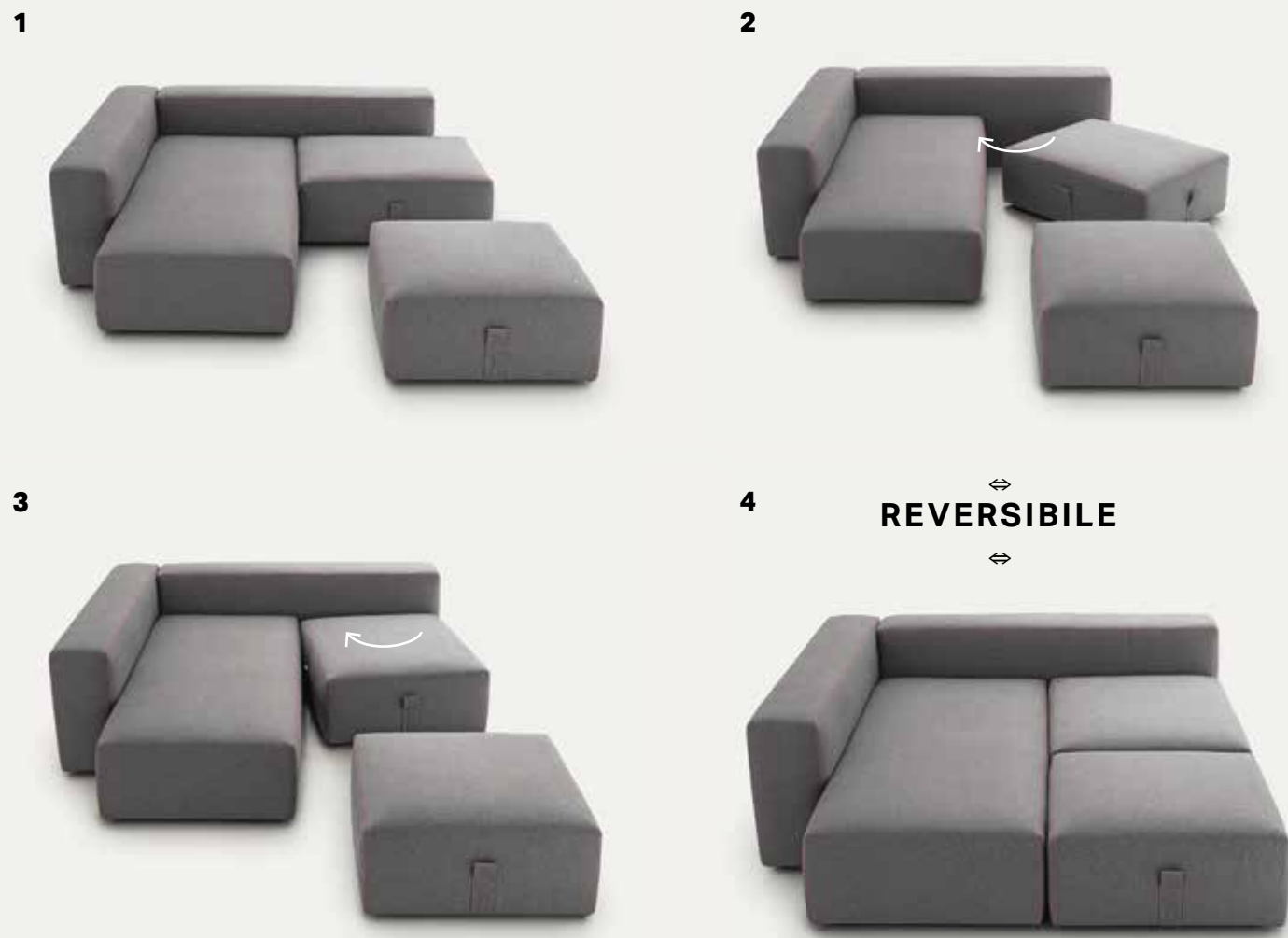

Un sistema di sedute imbottite componibili a piacere. Il telaio in multistrato di legno di betulla è l'elemento caratterizzante del divano. Associa una grande leggerezza e flessibilità ad un'ottima resistenza.

A seating system you can arrange as you like. The multi-layered birch frame is the sofa's distinguishing feature. Combines extremely light weight and flexibility with excellent resistance.

Un système d'assises modulables à souhait. Le châssis en multicouches de bois de bouleau est l'élément qui caractérise le divan. Il associe une grande légèreté et flexibilité à une résistance optimale.

Un sistema de asientos acolchados componibles a placer. El armazón en madera contrachapada de abedul es el elemento que caracteriza el sofá. Combina una gran ligereza y flexibilidad con una excelente resistencia.

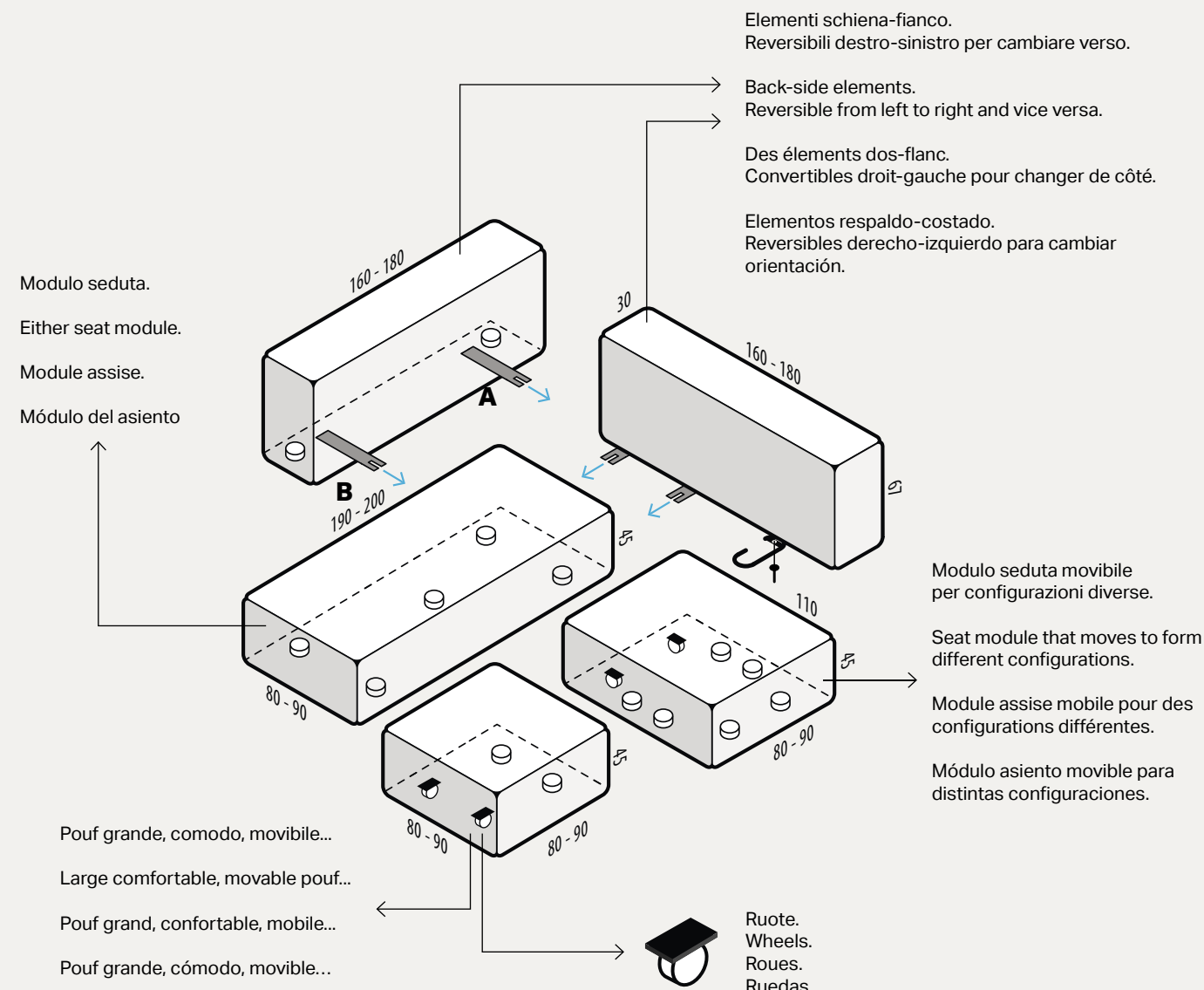

## STANDARD SX

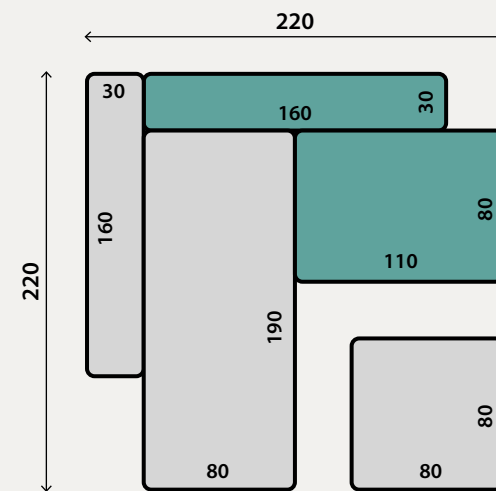

## MAXI SX

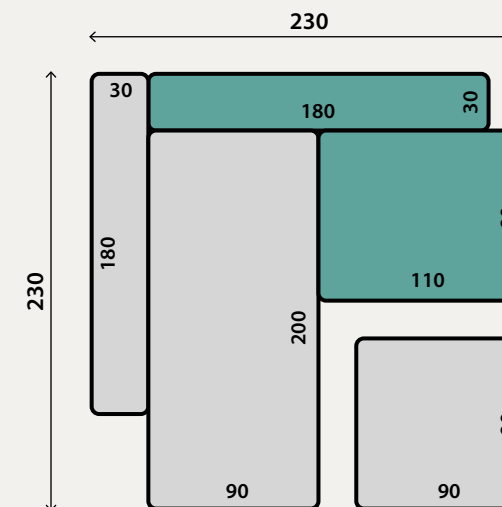

# BUBBLE GOLD

## TECHNICAL DATA

[ITA]

**STRUTTURA**

Realizzata in multistrato di betulla di spessore 18 mm con masselli in legno di abete massiccio di vari spessori. Tutto in classe E1, pertanto abbassa emissione di formaldeide.

**MOLLEGGIO**

È realizzato in nastri da 80 mm tesi meccanicamente, composti da fili di nylon avvolti a spirale.

**IMBOTTITURA**

Le sedute sono in poliuretano espanso flessibile ed indeformabile a quote differenziate. Composto da due strati di densità diversa, sopra D23 HS e sotto D30 G in falda termolegata 300gr/mq.

Tutto completamente rivestito in resinato 200 gr accoppiato a maglia 100% poliestere.

Cuscini in fiocco vergine siliconato di poliestere contenuti in tessuto non tessuto.

**PIEDI**

Piede in ABS nero H40 non visibile + ruote H40 antidrucciolo non visibili.

[ENG]

**FRAME**

Frame made of 18 mm thick multi-layered birch and solid fir wood in various thicknesses. All in Class E1, therefore with low formaldehyde emissions.

**SPRINGING**

Made of 80 mm wide mechanically tensioned webbing composed of nylon strands wound into a spiral.

**PADDING**

Seats made of flexible, non-deformable polyurethane foam in different densities. Composed of two layers of different densities, D23 HS on top and D30 G underneath in 300g/sq. m thermo-bonded felt

Completely upholstered in 200 g resin bonded to 100% polyester jersey.

Cushions made of virgin siliconised polyester flock contained inside non-woven fabric.

**FEET**

Black ABS plastic feet H40, not visible + H40 non-slip wheels, not visible.

Sedute a quote differenziate per offrire maggior comfort.

Seats of different densities for greater comfort.

Assises à quota différencié afin d'offrir un majeur confort.

Asientos con densidad diferenciada para ofrecer mayor comodidad.

[FRA]

**STRUCTURE**

Réalisée en multicouches de bouleau d'épaisseurs 18 mm et en bois massif de pin de différentes épaisseurs. Tout en Classe E1, donc à basse émission de formaldéhydes.

**SUSPENSION**

Réalisée avec des bandes élastiques de 80 mm tendues mécaniquement, composées par des fils de gomme recouverts par du fil de nylon enroulé à spirale

**REMBOURRAGE**

Les assises sont en expansé flexible et indéformable de polyuréthane à quota différencié. Composé par deux strates de densité différente, dessus en D23 HS et dessous en D30 G, en couche thermo-liée 300 gr/mc.

Tout est entièrement revêtu en résiné 200 gr couplé à une maille 100% polyester. Coussins en mousse vierge siliconée de polyester en tissu non tissu.

**PIEDS**

Pieds en ABS noir H. 40 mm, non visibles + roues H.40 mm antidérapantes, non visibles.

[ESP]

**ESTRUCTURA**

Realizada con madera contrachapada de abedul de 18 mm de grosor, con armazón de madera maciza de abeto de distintos grosores. Todo en clase E1, es decir de baja emisión de formaldehído.

**SISTEMA DE SUSPENSIÓN**

Realizado con cinchas de 80 mm, tensadas mecánicamente, compuestas por hilos de nylon envueltos en forma de espiral.

**RELLENO**

Los asientos son en espuma de poliuretano flexible e indeformable de densidad diferenciada. Compuesto por dos capas de distinta densidad, D23HS en la parte superior y D30G en la parte inferior con capa ligada térmicamente de 300 g/m2.

Todo completamente revestido con fibra resinada de poliéster de 200 gramos, acoplada con tejido de punto 100% poliéster. Cojines en floc de poliéster siliconada virgen contenida en tejido sin tejer.

**PATAS**

Patatas de ABS negro de 40 mm de altura, no visibles con ruedas también de 40 mm de altura, antideslizantes y no visibles.



# FILATI

## SPUNS – FILÉS – HILOS

## TECHNICAL DATA



Disponibili cuciture di finitura in tinta e/o in contrasto. — Available with top stitching in the same and/or contrasting colour.  
Disponibilité des coutures de finition en teinte et/ou en contraste. — Disponibles costuras de acabado del mismo color y/o en contraste.

2000		113		600		326		864	
419		118		1411		379		1097	
42		123		869		1185		1091	
415		504		575		565		816	
4000		1314		578		262		821	



# SISTEMA REVERSIBILE SX

TECHNICAL DATA

REVERSIBLE SYSTEM LH | SYSTÈME REVERSIBLE GCH | SISTEMA REVERSIBLE SX

VISTA SOPRA  
VIEW FROM ABOVE - VUE DE DESSUS - VISTA DESDE ARRIBA

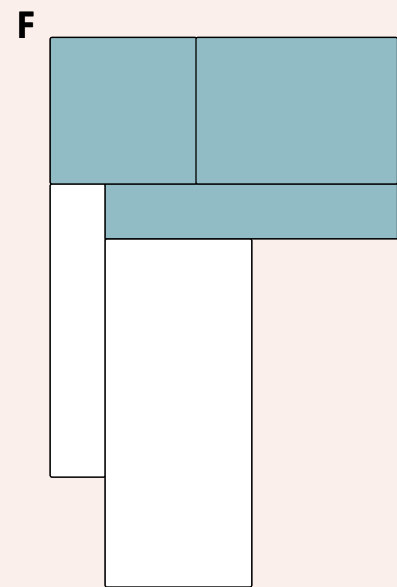
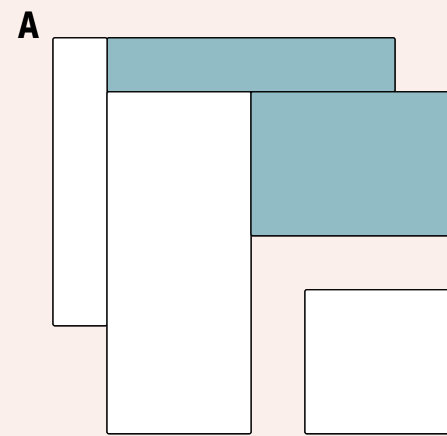

VISTA SOTTO

VIEW FROM BELOW - VUE DE DESSOUS - VISTA DESDE ABAJO

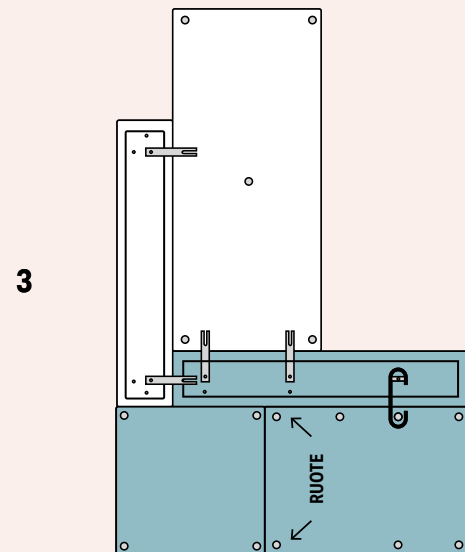
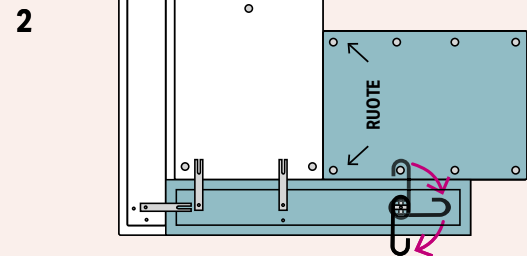
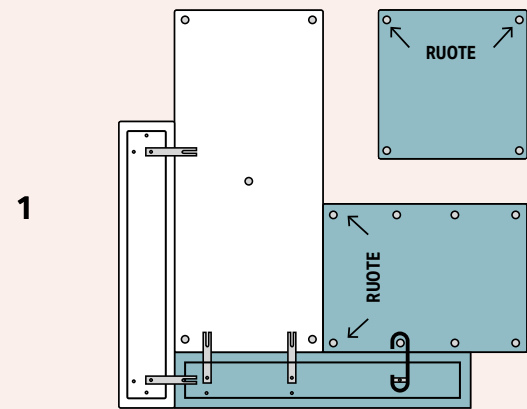

# SISTEMA REVERSIBILE DX

TECHNICAL DATA

REVERSIBLE SYSTEM RH | SYSTÈME REVERSIBLE DTE | SISTEMA REVERSIBLE DX

VISTA SOPRA  
VIEW FROM ABOVE - VUE DE DESSUS - VISTA DESDE ARRIBA

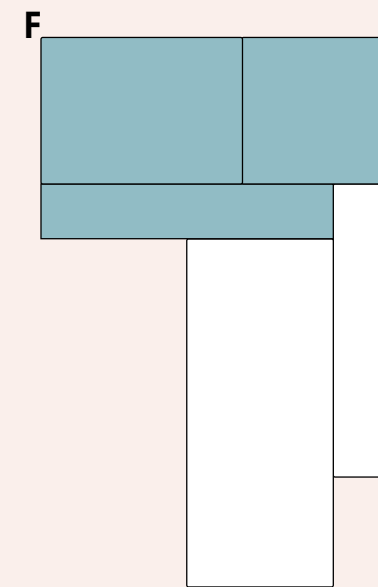
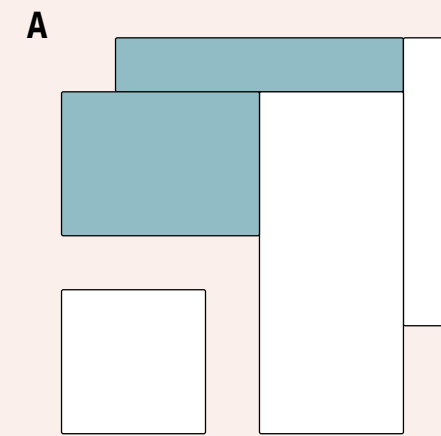

VISTA SOTTO

VIEW FROM BELOW - VUE DE DESSOUS - VISTA DESDE ABAJO

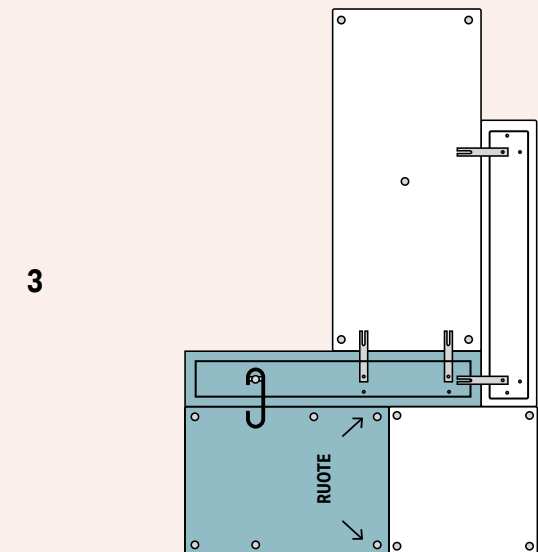
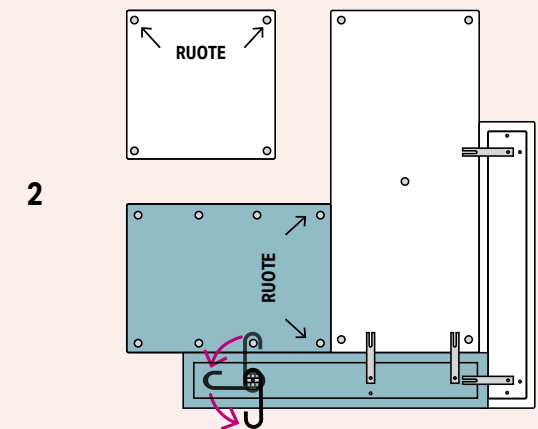
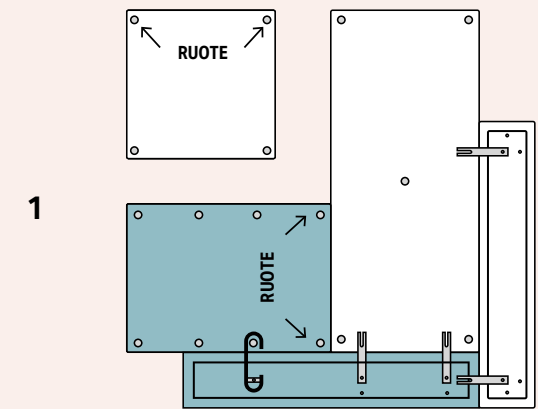

# BUBBLE GOLD STANDARD SX TECHNICAL DATA

COMPOSIZIONI | ARRANGEMENTS | COMPOSITIONS | COMPOSICIONES

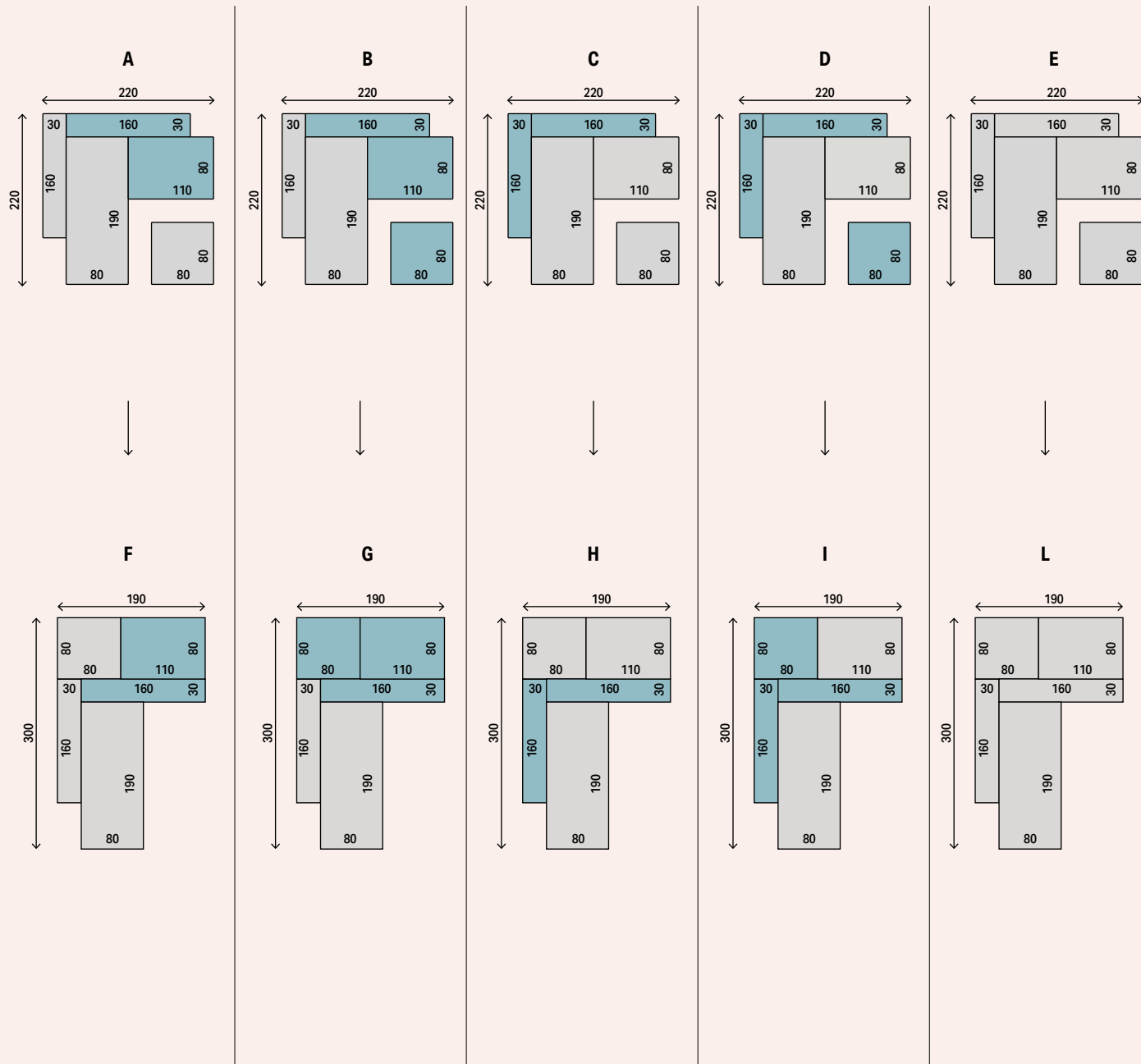

# BUBBLE GOLD MAXI SX TECHNICAL DATA

COMPOSIZIONI | ARRANGEMENTS | COMPOSITIONS | COMPOSICIONES

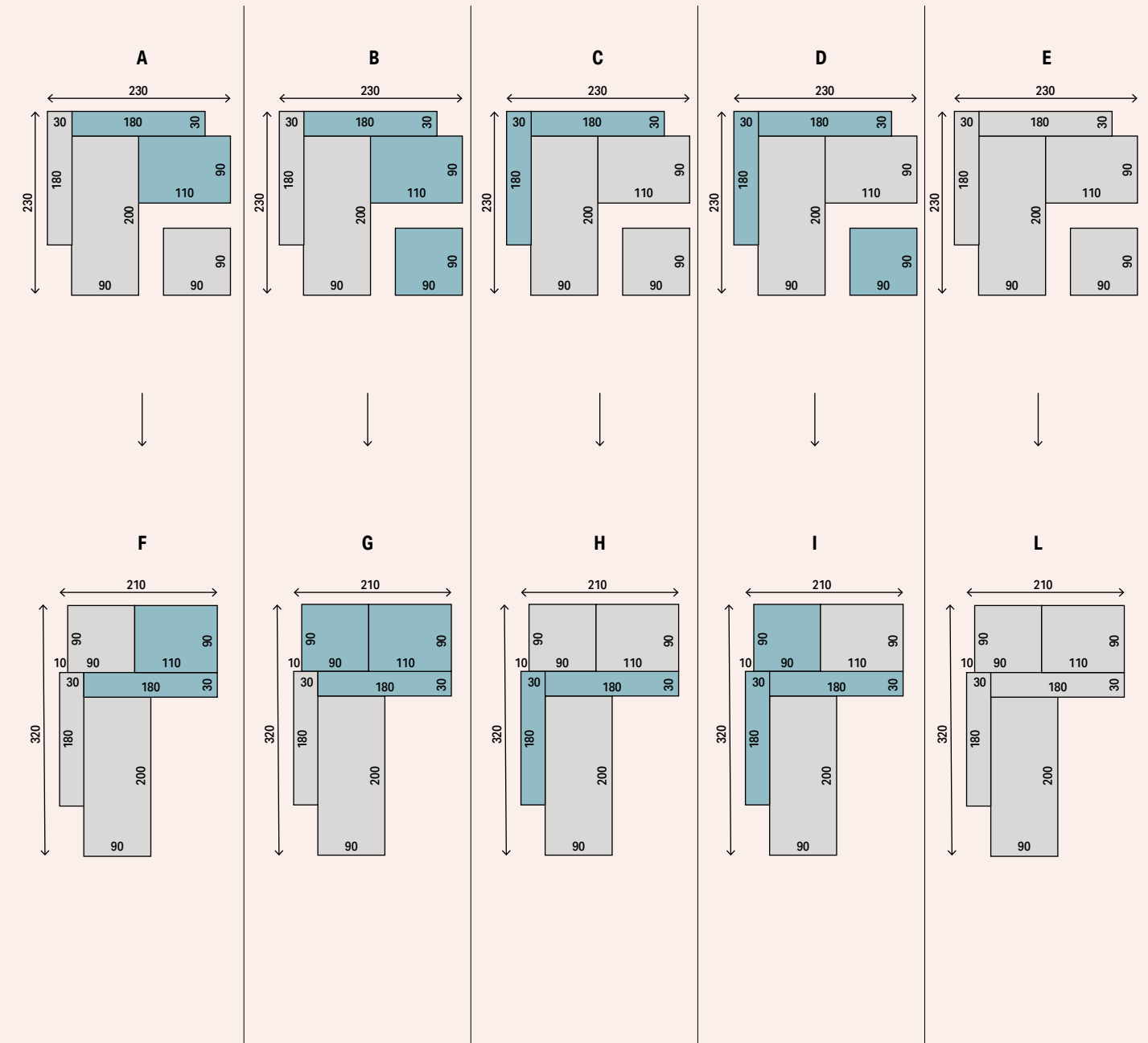



# JONAS

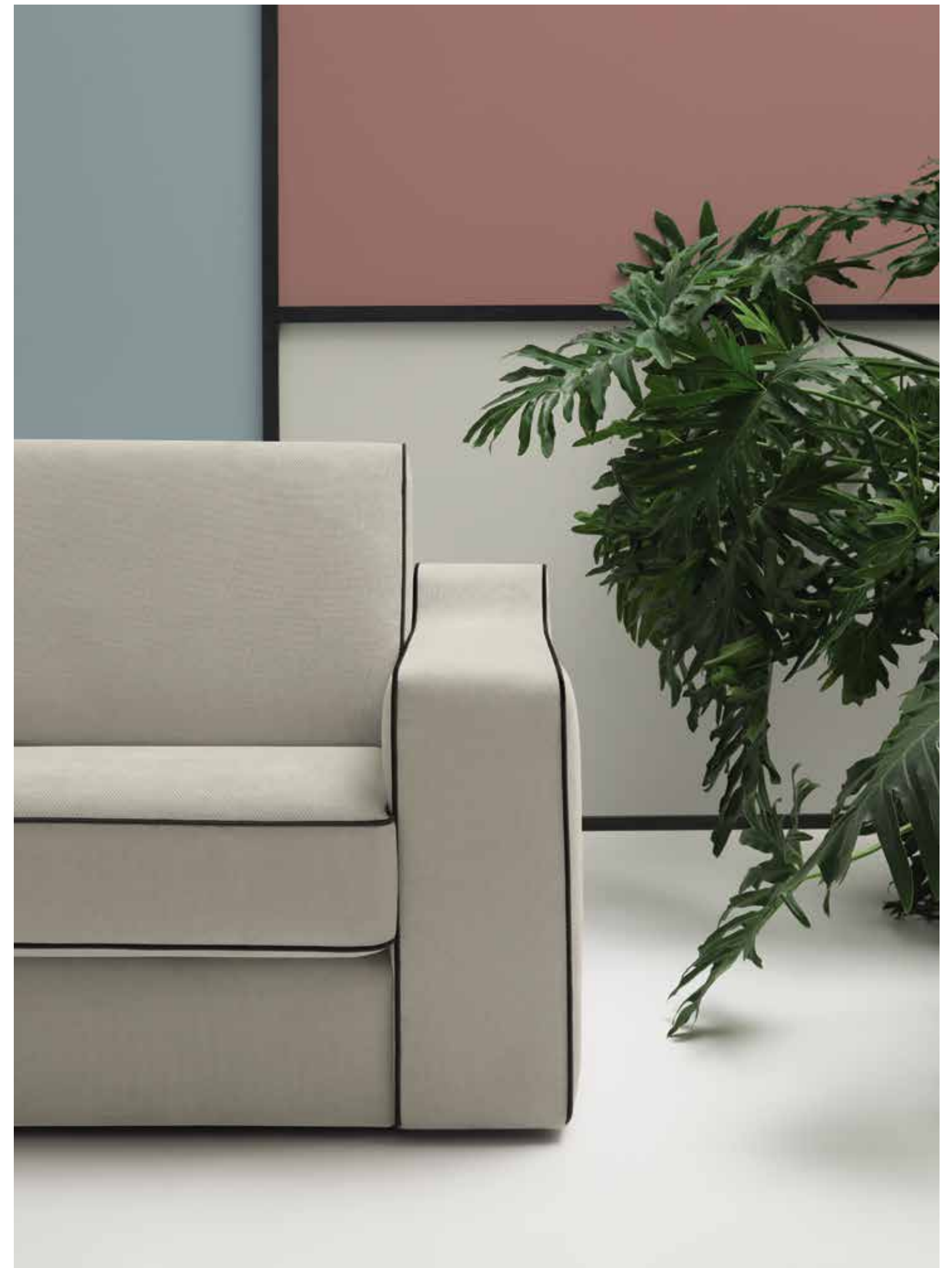

[ITA]

JONAS È LINEE PULITE E RAFFINATO CONTRASTO DI CUCITURE. MA È ANCHE E SOPRATTUTTO BENESSERE, GRAZIE AI POGGIATESTA DI SERIE E ALLO SCHIENALE RECLINABILE CON UN SEMPLICE MOVIMENTO.

[ENG]

JONAS IS CLEAR-CUT LINES AND REFINED CONTRASTING TOP STITCHING. BUT MORE IMPORTANTLY, IT'S ALSO COMFORT, THANKS TO THE HEADRESTS WHICH COME AS STANDARD AND THE ONE-STEP RECLINING BACKREST.

[FRA]

JONAS EST SYNONYME DE LIGNES PROPRES ET CONTRASTE RAFFINÉ DES COUTURES. MAIS EST AUSSI ET SURTOUT SYNONYME DE BIEN-ÊTRE, GRÂCE À SES APPUIS-TÊTE DE SÉRIE ET AU DOSSIER INCLINABLE PAR UN SIMPLE MOUVEMENT.

[ESP]

JONAS EXHIBE LÍNEAS ESENCIALES Y CONTRASTES REFINADOS EN LAS COSTURAS. PERO ES TAMBIÉN Y SOBRE TODO BIENESTAR, GRACIAS AL APOYACABEZA DE SERIE Y AL RESPALDO RECLINABLE CON UN SIMPLE MOVIMIENTO.



Personalizza l'inclinazione dello schienale e scegli tra posizione seduta e posizione relax.

Customise your backrest reclining position and choose whether to sit or relax.

Personnalisez l'inclinaison du dossier et choisissez entre la position assise et la position relax.

Personaliza la inclinación del respaldo y elige entre la posición sentada y relajada.



# JONAS

## TECHNICAL DATA

[ITA]

### STRUTTURA

Realizzata con masselli portanti in legno di abete massiccio di vari spessori, parti di tamponamento in fibra grezza e/o compensato. Fianchi in agglomerato di legno da 18 mm e/o multistrato di legno da 18 mm. Fibra grezza e agglomerato di legno in classe E1, pertanto a bassa emissione di formaldeide. I braccioli sono ancorati alla base con baionette. Il telaio è completamente rivestito con vellutino 100% poliammine termo accoppiato ad espanso 100% poliestere e/o ovatta resinato da 200 gr di 100% poliestere.

### MOLLEGGIO

Realizzato in nastri da 80 mm tesi meccanicamente, composti da fili di nylon avvolto a spirale.

### IMBOTTITURA

Cuscino seduta in poliuretano espanso flessibile ed indeformabile in densità D32MS rivestito in falda termolegata da 300gr/mq in ovatta di poliestere 100%. Cuscino schiena in poliuretano espanso flessibile e indeformabile in densità D18-SS rivestito con falda termolegata da 300gr/mq in ovatta di poliestere 100%. Bracciolo e parti di tamponamento in lastre di poliuretano indeformabile in D30. Poggiatesta in espanso indeformabile doppia densità D30 e FEE 21 rivestito con resinato di poliestere 200 gr. termofissato a vellutino.

### PIEDI

Piede in ABS nero H 25 mm non visibile.

[ENG]

### FRAME

Load-bearing parts made of solid fir wood in various thicknesses.

Reinforcement parts in wood fibre and/or plywood.

18 mm particleboard and/or multi-layered wood sides. Wood fibre and particleboard Class E1 therefore with low formaldehyde emissions. The armrests are anchored to the base by means of bayonet fittings. The frame is completely upholstered in 100% polyamine velveteen thermo-bonded to 100% polyester foam and/or 200 g 100% polyester resin wadding.

### SPRINGING

Made of 80 mm wide mechanically tensioned webbing composed of nylon strands wound into a spiral.

### PADDING

Seat cushion made of D32MS density flexible, non-deformable polyurethane foam covered with 300 g/sq.m thermo-bonded felt in 100% polyester fibre wadding. Back cushion made of D18-SS flexible, non-deformable polyurethane foam covered with 300 g/sq.m thermo-bonded felt in 100% polyester fibre wadding. Armrest and reinforcement parts made of D30 non-deformable polyurethane sheets. Headrest made of double density D30 and FEE 21 non-deformable foam upholstered with 200 g polyester resin thermo-bonded to velveteen.

### FEET

Black ABS plastic feet H 25 mm, not visible.

[FRA]

### STRUCTURE

Réalisée en bois massif de pin portant de différentes épaisseurs. Fileurs de remplissage en fibre brute et/ou contreplaqué. Côtés en aggloméré de bois de 18 mm et/ ou multicouches de bois de 18 mm. Fibre brute et aggloméré de bois en Classe E1, donc à basse émission de formaldéhydes. Les accoudoirs sont ancrés à la base avec des glissières. Le châssis est complètement revêtu en velours 100% en polyamine couplé à chaud à de l'expansé 100% polyester et/ou ouate en fibre de polyester de 200 gr. résinée.

### SUSPENSION

Réalisée avec des bandes élastiques de 80 mm tendues mécaniquement, composées par des fils de nylon enroulé à spirale.

### REMBOURRAGE

Coussin assise en expansé flexible et indéformable de polyuréthane densité D32MS revêtu en couche thermo-liée de 300 gr/mc en ouate de polyester 100%. Coussin dossier en expansé flexible et indéformable de polyuréthane densité D18-SS revêtu avec une couche thermo-liée de 300 gr/mc en ouate de polyester 100%. Accoudoirs et fileurs de remplissage en plaques de polyuréthane indéformable en densité D30. Appui-tête en expansé indéformable de polyuréthane double densité D30 et FEE 21 revêtu avec du résiné de polyester en velours 200 gr thermo-fixé.

### PIEDS

Pieds en ABS noir H. 25 mm, non visibles.

[ESP]

### ESTRUCTURA

Realizada con armazón de madera maciza de abeto de distintos grosores. Partes de taponado en fibra bruta y/o madera contrachapada. Costados laterales de aglomerado de 18 mm y/o madera contrachapada de 18 mm. La fibra bruta y la madera aglomerada pertenecen a la clase E1, es decir de baja emisión de formaldehído. Los brazos se fijan a la base con sistema de bayoneta. El armazón está completamente revestido con velludillo 100% poliamida, acoplado térmicamente con espuma 100% poliéster y/o guata resinada 100% poliéster de 200 gramos.

### SISTEMA DE SUSPENSIÓN

Realizado con cinchas de 80 mm, tensadas mecánicamente, compuestas por hilos de nylon envueltos en forma de espiral.

### RELLENO

Cojín del asiento en espuma de poliuretano flexible e indeformable D32MS recubierta de capa ligada térmicamente de 300 g/m2 en guata de fibra 100% poliéster. Cojín del asiento en espuma de poliuretano flexible e indeformable D18-SS recubierta de capa ligada térmicamente de 300 g/m2 en guata de fibra 100% poliéster. Apoyabrazos y partes de taponado en planchas de poliuretano indeformable D30. Apoyacabeza en espuma de poliuretano indeformable de doble densidad, D30 y FEE 21 recubierto de fibra resinada de poliéster de 200 gramos fijada térmicamente al velludillo.

### PATAS

Patas de ABS negro de 25 mm de altura, no visibles.

	<b>Art.01</b>  Poltrona Midi Armchair Midi Fauteuil Midi Sillón Midi	<b>Art. 02</b>  Divano 2 posti Small Sofa 2 seat Small Canapé 2 places Small Sofá 2 plazas Small	<b>Art. 20</b>  Divano 2 posti Midi Sofa 2 seat Midi Canapé 2 places Midi Sofá 2 plazas Midi	<b>Art. 03</b>  Divano 3 posti Large Sofa 3 seat Large Canapé 3 places Large Sofá 3 plazas Large
<b>Art. 07</b>  Divano 3 posti Maxi Sofa 3 seat Maxi Canapé 3 places Maxi Sofá 3 plazas Maxi	<b>Art. 91</b>  Elemento centrale Midi Central section Midi Élément central Midi Elemento central Midi	<b>Art. 92</b>  Elemento centrale Large Central section Large Élément central Large Elemento central Large	<b>Art.MD-MS</b>  Laterale 1 posto Midi DX-SX Side section 1 seat Midi RH-LH Côté 1 place Midi D-G Lateral 1 plaza Midi DX-SX	<b>Art.LD-LS</b>  Laterale 1 posto Large DX-SX Side section 1 seat Large RH-LH Côté 1 place Large D-G Lateral 1 plaza Large DX-SX
<b>Art. 2D-2S</b>  Laterale 2 posti Small DX-SX Side section 2 seat Small RH-LH Côté 2 places Small D-G Lateral 2 plazas Small DX-SX	<b>Art. GD-GS</b>  Laterale 2 posti Midi DX-SX Side section 2 seat Midi RH-LH Côté 2 places Midi D-G Lateral 2 plazas Midi DX-SX	<b>Art. 3D-3S</b>  Laterale 3 posti Large DX-SX Side section 3 seat Large RH-LH Côté 3 places Large D-G Lateral 3 plazas Large DX-SX	<b>Art. 7D-7S</b>  Laterale 3 posti Maxi DX-SX Side section 3 seat Maxi RH-LH Côté 3 places Maxi D-G Lateral 3 plazas Maxi DX-SX	<b>Art. AA</b>  Angolo aperto Open corner Angle ouvert Ángulo abierto
<b>Art. MC-CM</b>  Chaise longue Midi DX-SX Chaise longue Midi RH-LH Chaise longue Midi D-G Chaise longue Midi DX-SX	<b>Art. LC-CL</b>  Chaise longue Large DX-SX Chaise longue Large RH-LH Chaise longue Large D-G Chaise longue Large DX-SX	<b>Art. LP-PL</b>  Terminale con penisola Large DX-SX End section with chaise longue Large RH-LH Terminal avec péninsule Large D-G Terminal con pen. Large DX-SX	<b>Art. 12</b>  Pouf rettangolare Large Pouf rectangulaire Large Rectangular pouf Large Puf rectangular Large	<b>Art. ME-EM</b>  3 posti Special Midi reversibile con penisola 3-seater Special Midi rev. with chaise longue 3 places Special Midi réversible avec péninsule 3 plazas Special Midi con península



# JAMES

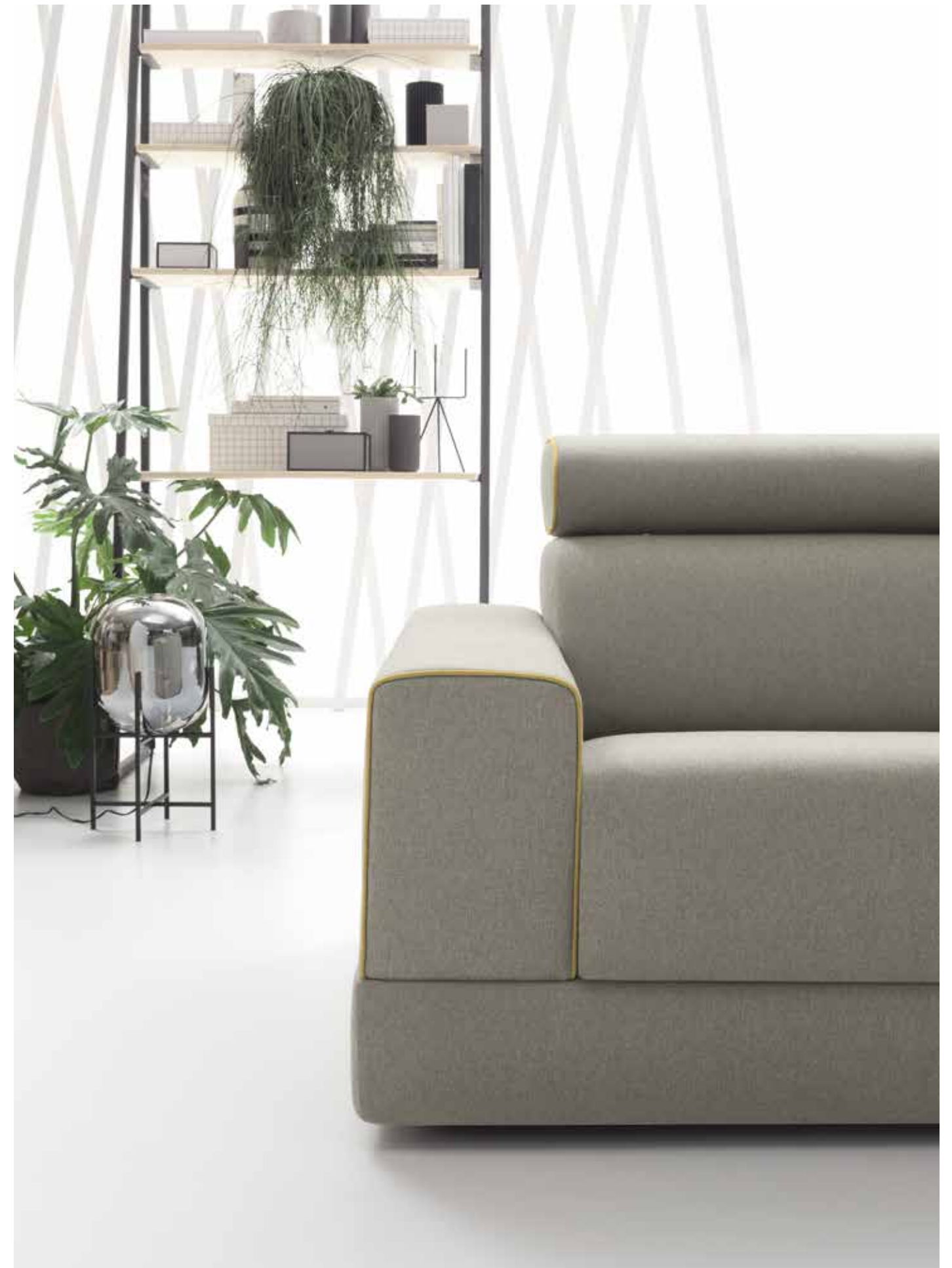



[ITA]

IL COMFORT È IN MOVIMENTO CON JAMES: UN MECCANISMO A SCIVOLAMENTO BREVETTATO CONSENTE DI FAR AVANZARE LE SEDUTE IN TRE DIVERSE POSIZIONI PER ALLUNGARE LE GAMBE E DISTENDERSI.

[ENG]

COMFORT IS ON THE MOVE WITH JAMES: A PATENTED SLIDING MECHANISM ENABLES THE SEATS TO MOVE FORWARDS INTO THREE DIFFERENT POSITIONS SO YOU CAN STRETCH YOUR LEGS AND LIE DOWN.

[FRA]

LE CONFORT EST EN MOUVEMENT AVEC JAMES: UN MÉCANISME À GLISSEMENT BREVETÉ PERMET DE FARE AVANCER LES ASSISES EN TROIS POSITIONS DIFFÉRENTES POUR ALLONGER LES JAMBES ET SE DÉTENDRE.

[ESP]

EL CONFORT ESTÁ EN MOVIMIENTO CON JAMES: UN MECANISMO DE DESLIZAMIENTO PATENTADO HACE AVANZAR EL ASIENTO EN TRES POSICIONES DIFERENTES PARA ESTIRAR LAS PIERNAS Y TUMBARSE.



Lo schienale con poggiatesta ergonomico total relax è inclinabile in 15 diverse posizioni.

Le dossier avec appui-tête ergonomique relax total s'incline en 15 positions différentes.

The backrest with the total relaxation ergonomic headrest has 15 different tilting positions.

El respaldo con apoyacabeza ergonómico para un relax total se reclina en 15 posiciones diferentes.





# JAMES

**UN ANGOLO ATTREZZATO PER IL TUO COMFORT MUSICALE  
A CORNER EQUIPPED FOR YOU TO ENJOY MUSIC IN COMFORT  
UN ANGLE ÉQUIPÉ POUR ÉCOUTER DE LA MUSIQUE EN TOUT CONFORT  
UN ÁNGULO EQUIPADO PARA TU CONFORT MUSICAL**

L'angolo del divano può essere dotato (optional) di un tecnologico impianto di diffusione stereo incorporato e una docking station dove è predisposto l'aggancio per i-phone, i-pod o qualunque altro dispositivo che possa essere collegato tramite bluetooth o porta usb, oltre naturalmente all'uscita aux; i dispositivi, una volta collegati, si ricaricano.

The corner sofa can be (optionally) equipped with built-in stereo speaker system and docking station, designed for connecting an i-phone, i-pod or any other device that can be connected via bluetooth or usb port, an aux output; when connected, devices are also charged.

L'angle du canapé peut être équipé (en option) d'un système stéréo incorporé avec unité centrale dotée de raccord pour le branchement d'un iPhone, d'un iPod ou de tout autre dispositif pouvant être connecté par Bluetooth ou port USB, outre les sorties aux habituelles; les dispositifs, une fois connectés, se rechargent.

El ángulo del sofá se puede equipar (opción) con un sistema tecnológico de difusión estéreo integrado y una estación de acoplamiento con predisposición para el enganche de iPhone, iPod o cualquier otro dispositivo que se puede conectar vía Bluetooth o puerto USB, la salida auxiliar. Los dispositivos se recargan una vez conectados.

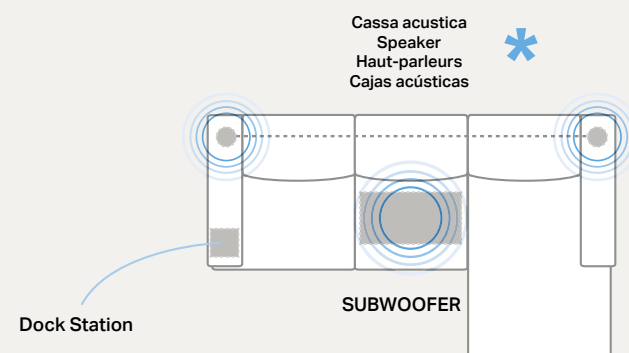
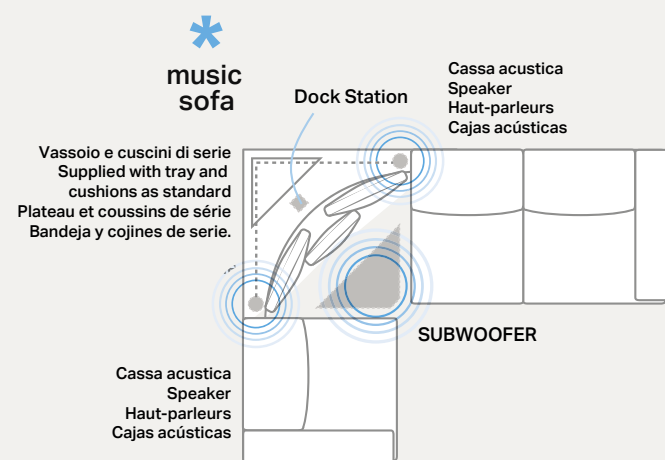

**\* OPTIONAL**

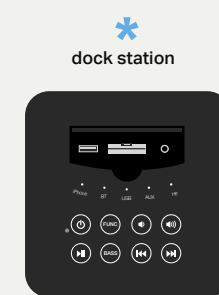



# JAMES

## TECHNICAL DATA

[ITA]

### STRUTTURA

Realizzata con masselli in legno di abete massiccio di vari spessori. Parti di tamponamento in fibra grezza e/o compensato di pioppo. Fianchi in agglomerato di legno a bassa emissione di formaldeide (appartenente alla Classe E1). Braccioli ancorati alla base con barra zincata filettata. Poggiatesta dotato di cricchetto estraibile in acciaio con finitura cromo lucido. Possibilità di regolare l'inclinazione scegliendo tra 15 posizioni. Meccanismo sottoposto a severi test di resistenza.

### MOLLEGGIO

Seduta dotata di 3 posizioni su meccanismo scorrevole su cuscinetti a sfera in doppio telaio di metallo verniciato con cinghiatura elastica ad alta tenuta.

### IMBOTTITURA

Cuscino seduta in espanso indeformabile in D 32S il tutto rivestito in resinato di poliestere 200 gr. Schienale in espanso D16 indeformabile, rivestito in resinato di poliestere 200 gr. Poggiatesta con meccanismo, in espanso indeformabile in D28, accoppiato a vellutino di poliestere 200 gr. tutto totalmente sfoderabile.

### PIEDI

Piedino in ABS nero H. 40 mm non visibile. Optional piedino in tubo di acciaio cromato lucido H. 40 mm.

[ENG]

### FRAME

Made of solid fir in various thicknesses. Reinforcement parts in poplar wood fibre and/or plywood. Sides made of low formaldehyde emissions particleboard (Class E1). Armrests anchored to the base by means of a galvanised threaded bar. Headrest equipped with polished chrome finish steel pull-out ratchet. Inclination can be adjusted to 15 positions. Mechanism subject to strict resistance testing.

### SPRINGING

Seat featuring 3 positions. Sliding mechanism on ball bearings inside double painted metal frame with high-performance elasticated webbing.

### PADDING

Seat cushion made of D 32S non-deformable foam, all covered in 200 g polyester resin. Back made of D16 non-deformable foam, covered in 200 g polyester resin. Headrest with mechanism, made of D28 non-deformable foam, bonded to 200 g polyester velveteen; all removable covers.

### FEET

Black ABS plastic feet H. 40 mm, not visible. Optional polished chrome finish tubular steel feet H. 40 mm.

### OPTIONAL

Piedino in metallo H 40 mm, disponibile in cromo lucido. Metal feet H 40 mm, available in polished chrome finish. Pieds en ABS noir H 40 mm, disponibles en chrome brillant. Pata metalica de 40 mm de altura, disponible en cromo brillo.



[FRA]

### STRUCTURE

Réalisée en bois massif de pin portant de différentes épaisseurs. Fileurs de remplissage en fibre brute et/ou contreplaqué de peuplier. Côtés en aggloméré de bois à basse émission de formaldéhydes (appartenant à la Classe E1). Les accoudoirs sont ancrés à la base galvanisée filetée. Appui-tête doté de cliquet extractible en acier finition chrome brillant. Possibilité de régler l'inclinaison en choisissant parmi 15 positions. Mécanisme soumis à de sévères tests de résistance.

### SUSPENSION

Assise dotée de 3 positions sur mécanisme glissant sur des coussins à sphère en double châssis de métal verni avec sangle élastique à grande retenue.

### REMBOURRAGE

Coussin assise en expansé indéformable de polyuréthane D32S, le tout revêtu en résiné de polyester 200 gr. Dossier en expansé indéformable D16, revêtu en résiné de polyester 200 gr. Appui-tête avec mécanisme, en expansé indéformable D28, couplé à du velours de polyester 200 gr. tout complètement déhoussable.

### PIEDS

Pieds en ABS noir H. 40 mm, non visibles. Option: pied en tube d'acier chromé brillant H. 40 mm.

[ESP]

### ESTRUCTURA

Realizada en armazón de madera maciza de abeto de distintos grosores. Partes de taponado en fibra bruta y/o madera contrachapada de chopo. Costados laterales de aglomerado de baja emisión de formaldehído (clase E1). Apoyabrazos fijados a la base con barra galvanizada roscada. Apoyacabeza equipado con apertura de empuje extraíble de acero con acabado cromo brillante. Posibilidad de regular la inclinación eligiendo entre 15 posiciones. Mecanismo sujeto a severas pruebas de resistencia.

### SISTEMA DE SUSPENSIÓN

Asiento con mecanismo deslizante de 3 posiciones, sobre rodamientos de bola en doble armazón de metal pintado, con cinchas elásticas de gran resistencia.

### RELLENO

Cojín del asiento en espuma de poliuretano indeformable D32S, todo revestido con fibra resinada de poliéster de 200 gramos. Respaldo en espuma de poliuretano indeformable D16, recubierta de fibra resinada de poliéster de 200 gramos. Apoyacabeza con mecanismo en espuma de poliuretano indeformable D28, acoplado con velludillo de poliéster de 200 gramos, todo completamente desenfundable.

### PATAS

Patatas de ABS negro de 40 mm de altura, no visibles. Opción de la pata en tubo de acero cromado brillo de 40 mm de altura.



CROMO  
CHROMO  
CHROMO  
CROMO

<p><b>Art. 01</b></p> <p>Poltrona Armchair Fauteuil Sillón</p>	<p><b>Art. 02</b></p> <p>Divano 2 posti Sofa 2 seat Canapé 2 places Sofá 2 plazas</p>	<p><b>Art. 20</b></p> <p>Divano 2 posti grande Sofa 2 seat large Canapé 2 places grand Sofá 2 plazas grande</p>	<p><b>Art. 03</b></p> <p>Divano 3 posti Sofa 3 seat Canapé 3 places Sofá 3 plazas</p>	
<p><b>Art. 06</b></p> <p>Divano 3 posti Big Sofa 3 seat Big Canapé 3 places Big Sofá 3 plazas Big</p>	<p><b>Art. 07</b></p> <p>Divano 3 posti Super Big Sofa 3 seat Super Big Canapé 3 places Super Big Sofá 3 plazas Super Big</p>	<p><b>Art. 08</b></p> <p>Divano 3 posti Maxi Sofa 3 seat Maxi Canapé 3 places Maxi Sofá 3 plazas Maxi</p>	<p><b>Art. 09</b></p> <p>Elemento centrale Central section Élément central Elemento central</p>	<p><b>Art. 09</b></p> <p>Elemento centrale Maxi Central section Maxi Élément central Maxi Elemento central Maxi</p>
<p><b>Art. 1D-1S</b></p> <p>Laterale 1 posto DX-SX Side section 1 seat RH-LH Côté 1 place D-G Lateral 1 plaza DX-SX</p>	<p><b>Art. MD-MS</b></p> <p>Laterale 1 posto Maxi DX-SX Side section 1 seat Maxi RH-LH Côté 1 place Maxi D-G Lateral 1 plaza Maxi DX-SX</p>	<p><b>Art. 2D-2S</b></p> <p>Laterale 2 posti DX-SX Side section 2 seat RH-LH Côté 2 places D-G Lateral 2 plazas DX-SX</p>	<p><b>Art. GD-GS</b></p> <p>Laterale 2 posti Grande DX-SX Side section 2 seat Grande RH-LH Côté 2 places Grande D-G Lateral 2 plazas Grande DX-SX</p>	<p><b>Art. 3D-3S</b></p> <p>Laterale 3 posti DX-SX Side section 3 seat RH-LH Côté 3 places D-G Lateral 3 plazas DX-SX</p>
<p><b>Art. CD-CS</b></p> <p>Chaise longue DX-SX Chaise longue RH-LH Chaise longue D-G Chaise longue DX-SX</p>	<p><b>Art. CM-MC</b></p> <p>Chaise longue Maxi DX-SX Chaise longue Maxi RH-LH Chaise longue Maxi D-G Chaise longue Maxi DX-SX</p>	<p><b>Art. TP-PT</b></p> <p>Terminale con penisola DX-SX End section with chaise longue RH-LH Terminal avec péninsule D-G Terminal c/península DX-SX</p>	<p><b>Art. AQ</b></p> <p>Angolo quadro Square corner Angle carré Ángulo cuadrado</p>	<p><b>Art. 14</b></p> <p>Pouf rettangolare Rectangular pouf Pouf rectangulaire Puf rectangular</p>

# BLOOM







[ITA]  
 CON BLOOM LA ZONA LIVING È SEMPRE IN MOVIMENTO, COME TE. GRAZIE ALLA CONCEZIONE MODULARE E AL COMFORT DEI COMPLEMENTI FELIS, PUOI SPERIMENTARE LA MASSIMA LIBERTÀ DI ARREDAMENTO.

[ENG]  
 WITH BLOOM YOUR LIVING ROOM IS ALWAYS ON THE MOVE, JUST LIKE YOU. THE MODULAR CONCEPT AND COMFORT OF FELIS FURNISHING ACCESSORIES ALLOW YOU TO EXPERIMENT IN TOTAL FREEDOM.

[FRA]  
 AVEC BLOOM LA ZONE LIVING EST TOUJOURS EN MOUVEMENT, AVEC VOUS. GRÂCE À LA CONCEPTION MODULAIRE ET AU CONFORT DES COMPLÉMENTS FELIS, VOUS POUVEZ EXPÉRIMENTER LE MAXIMUM DE LIBERTÉ DANS LA DÉCORATION.

[ESP]  
 CON BLOOM LA ZONA DE ESTAR ESTÁ SIEMPRE EN MOVIMIENTO, COMO LO ERES TÚ. GRACIAS A LA CONCEPCIÓN MODULAR Y A LA COMODIDAD DE LOS COMPLEMENTOS FELIS, PUEDES EXPERIMENTAR LA MÁXIMA LIBERTAD DECORATIVA.



Completa il benessere con il comodo poggiatesta posizionabile su qualunque seduta.

Complétez le bien-être avec le pose-pieds confortable et positionnable sur quelque assise.

Make your relaxation experience complete with the comfortable footrest, which can be fitted to any seat.

El bienestar se completa con el cómodo reposapiés que se puede colocar en cualquier asiento.

Agganciando il pouf a destra o a sinistra, ottieni una rilassante chaise longue reversibile.

En accrochant le pouf à droite ou à gauche, vous obtenez une chaise longue relaxante réversible.

Attach the pouf to the right or left to create a relaxing, reversible chaise longue.

Fijando el puf a la derecha o a la izquierda, obtienes una relajante chaise longue reversible.

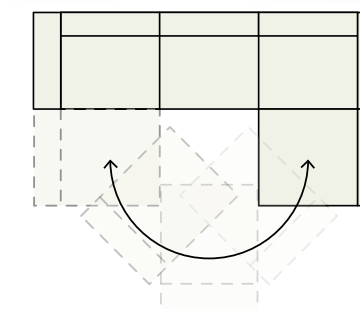

# BLOOM

## TECHNICAL DATA

[ITA]

### STRUTTURA

Realizzata con masselli di legno di abete massiccio di vari spessori, parti di tamponamento in fibra grezza e/o compensato di pioppo; fianchi in agglomerato di legno a bassa emissione di formaldeide (appartenente alla classe E1), il tutto rivestito con vellutino 100% poliammide termoaccoppiato ad espanso e/o ovatta in fibra di poliestere 100%.

### MOLLEGGIO

Realizzato con nastri elastici composti da fili di gomma ricoperti da filo di nylon avvolto a spirale da 80 mm, tesi meccanicamente.

### IMBOTTITURA

Cuscino seduta in espanso indeformabile D30 rivestito in resinato di 100% poliestere da 150 gr. Cuscino schienale e poggiatesta in espanso indeformabile D16 morbido rivestito in 100% resinato da 150 gr.

Braccioli e parti di tamponamento in espanso indeformabile D30.

### PIEDI

Piede in ABS nero da H 40 mm, non visibile.

[ENG]

### FRAME

Made of solid fir in various thicknesses.

Reinforcement parts in poplar wood fibre and/or plywood. Sides made of low formaldehyde emissions particleboard (Class E1), all covered in 100% polyamide velveteen thermo-bonded to 100% polyester foam and/or wadding.

### SPRINGING

Made of 80 mm wide elasticated webbing composed of nylon covered rubber strands wound into a spiral, tensioned mechanically.

### PADDING

Seat cushion made of D30 non-deformable foam covered in 100% 150 g polyester resin. Back cushion and lumbar cushion made of soft D16 non-deformable foam covered in 100% 150 g resin. Armrest and reinforcement parts made of D30 non-deformable foam.

### FEET

Black ABS plastic feet H 40 mm, not visible.

[FRA]

### STRUCTURE

Réalisée en bois de pin massif de différentes épaisseurs. Fileurs de remplissage en fibre brute et/ou contreplaqué de peuplier. Côtés en aggloméré de bois à basse émission de formaldéhydes (appartenant à la Classe E1). Le tout revêtu par du velours 100% en polyamide couplé à chaud à de l'expansé et/ou ouate en fibre de polyester 100%.

### SUSPENSION

Réalisée avec des bandes élastiques de 80 mm tendues mécaniquement, composées par des fils de gomme recouverts par du fil de nylon enroulé à spirale.

### REBOURRAGE

Coussin d'assise en expansé indeformable de polyuréthane D30 revêtu en résine 100% polyester de 150 gr. Coussin dossier et appuie-tête en expansé indeformable de polyuréthane D16 souple revêtu en résine 100% polyester de 150 gr. Accoudoirs et fileurs de remplissage en expansé indeformable de polyuréthane D30.

### PIEDS

Pieds en ABS noir H. 40 mm, non visibles.

[ESP]

### ESTRUCTURA

Realizada con armazones de madera maciza de abeto de distintos grosores. Partes de taponado en fibra bruta y/o madera contrachapada de chopo. Costados laterales de aglomerado de baja emisión de formaldehído (clase E1). Todo revestido con velludillo 100% poliamida acoplado térmicamente con espuma y/o guata en fibra de poliéster 100%.

### SISTEMA DE SUSPENSIÓN

Realizado con cinchas elásticas de 80 mm, tensadas mecánicamente, compuestas por hilos de goma forrados con nylon envuelto en forma de espiral.

### RELLENO

Cojín del asiento en espuma de poliuretano indeformable D30, recubierta de fibra resinada 100% poliéster de 150 gramos. Cojín del respaldo y riñonera en espuma de poliuretano indeformable D16, blanda y recubierta de fibra 100% resinada de 150 gramos. Apoyabrazos y partes de taponado en espuma de poliuretano indeformable D30.

### PATAS

Patatas de ABS negro de 40 mm de altura, no visibles.

	<b>Art. 01</b>  Poltrona Small Armchair Small Fauteuil Small Sillón Small	<b>Art. 02</b>  Divano 2 posti Small Sofa 2 seat Small Canapé 2 places Small Sofá 2 plazas Small	<b>Art. 20</b>  Divano 2 posti Midi Sofa 2 seat Midi Canapé 2 places Midi Sofá 2 plazas Midi	<b>Art. 03</b>  Divano 3 posti Large Sofa 3 seat Large Canapé 3 places Large Sofá 3 plazas Large
<b>Art. 05</b>  Divano 3 posti Big Sofa 3 seat Big Canapé 3 places Big Sofá 3 plazas Big	<b>Art. 06</b>  Divano 3 posti Super Big Sofa 3 seat Super Big Canapé 3 places Super Big Sofá 3 plazas Super Big	<b>Art. 07</b>  Divano 3 posti Maxi Sofa 3 seat Maxi Canapé 3 places Maxi Sofá 3 plazas Maxi	<b>Art. 92</b>  Elemento centrale Large Central section Large Élément central Large Elemento central Large	<b>Art. MD-MS</b>  Laterale 1 posto Midi DX-SX Side section 1 seat Midi RH-LH Côté 1 place Midi D-G Lateral 1 plaza Midi DX-SX
<b>Art. LD-LS</b>  Laterale 1 posto Large DX-SX Side section 1 seat Large RH-LH Côté 1 place Large D-G Lateral 1 plaza Large DX-SX	<b>Art. GD-GS</b>  Laterale 2 posti Midi DX-SX Side section 2 seat Midi RH-LH Côté 2 places Midi D-G Lateral 2 plazas Midi DX-SX	<b>Art. 3D-3S</b>  Laterale 3 posti Large DX-SX Side section 3 seat Large RH-LH Côté 3 places Large D-G Lateral 3 plazas Large DX-SX	<b>Art. 6D-6S</b>  Laterale 3 posti Super Big DX-SX Side section 3 seat Super Big RH-LH Côté 3 places Super Big D-G Lateral 3 plazas Super Big DX-SX	<b>Art. PQ-QP</b>  Laterale angolo quadro c/penisola Side section sq. corner with chaise Côté angle carré avec péninsule Lateral angulo cuad. con pen.
<b>Art. AA</b>  Angolo aperto Open corner Angle ouvert Ángulo abierto	<b>Art. AQ</b>  Angolo quadro Square corner Angle carré Ángulo cuadrado	<b>Art. NM</b>  Terminale anteriore Midi End section front Midi Terminal antérieur Midi Terminal anterior Midi	<b>Art. NL</b>  Terminale anteriore Large End section front Large Terminal antérieur Large Terminal anterior Large	<b>Art. 31</b>  Poggiatesta Headrest Appuie-tête Apoyacabeza
<b>Art. PP</b>  Poggiapiedi Footrest Repose-pieds Reposapiés	<b>Art. PPC</b>  Cuffia per poggiatesta Footrest cover Coiffe pour repose-pieds Funda para reposapiés	<b>Art. 14</b>  Pouf rettangolare Rectangular pouf Pouf rectangulaire Puf rectangular	<b>Art. IE-EI</b>  Div. 3 posti Special rev. Super Big 3-seater Special rev. Super Big 3 places Special réversible Super Big Sofá 3 plazas Special rev. Super Big	<b>Art. XE-EX</b>  Div. 3 posti Special rev. Maxi 3-seater Special rev. Maxi 3 places Special réversible Maxi Sofá 3 plazas Special rev. Special Maxi
<b>Art. 06+NM</b>  Divano 3 p. Super Big + Term. ant. Midi Sofa 3 seat Super Big + front end section Midi Canapé 3 pl. Super Big + Term. ant. Midi Sofá 3 p. Super Big + Term. ant. Midi	<b>Art. 07+NL</b>  Divano 3 p. Maxi + Term. ant. Large Sofa 3 seat Maxi + front end section Large Canapé 3 pl. Maxi + Term. ant. Large Sofá 3 p. Maxi + Term. ant. Large			



# BYRON



[ITA]

LA DISCRETA PIZZICATURA IN RILIEVO METTE IN EVIDENZA LE LINEE MINIMALI, CARATTERIZZATE DA SEDUTE SENZA CUSCINO CHE SI ALLUNGANO IN PIÙ POSIZIONI PER DAR VITA A RILASSANTI CHAISE LONGUE.

[ENG]

THE DISCREET RELIEF PINCHED FINISHING EMPHASISES THE MINIMALIST DESIGN WITH CUSHIONLESS SEATS THAT EXTEND INTO DIFFERENT POSITIONS TO CREATE RELAXING CHAISE LONGUES.

[FRA]

LE BORD AVEC UNE FINITION DISCRÈTE PINCÉE MET EN ÉVIDENCE LES LIGNES MINIMALISTES, CARACTÉRISÉES PAR DES ASSISES SANS COUSSINS QUI S'ALLONGENT EN DIFFÉRENTES POSITIONS POUR DONNER VIE À DES CHAISE LONGUES RELAXANTES.

[ESP]

EL DISCRETO BORDE EN ACABADO PELIZCADO EVIDENCIA LAS LÍNEAS MINIMALISTAS, CARACTERIZADAS POR ASIENTOS SIN COJÍN QUE SE EXTIENDEN EN VARIAS POSICIONES PARA CREAR CHAISE LONGUES RELAJANTES.

La base della seduta rientra con una leggera curva per evitare di strofinare le scarpe.

The seat base curves inwards slightly to avoid shoes rubbing against it.

La base de l'assise rentre avec une courbe légère pour éviter de froter les chaussures.

La base del asiento vuelve a su posición con una ligera curva para evitar el roce de los zapatos.



# BYRON



Anche quando le sedute sono avanzate, Byron è perfetto per qualsiasi collocazione, sia contro la parete sia al centro della stanza. Il meccanismo di scorrimento con le sue parti in metallo, infatti, è invisibile al 100%, come mostrano bene le immagini a fianco.

Even when the seats are moved forwards, Byron fits perfectly into any position, either against a wall or in the centre of the room. The sliding mechanism with its metal parts is in fact totally invisible, as can be seen in the photos at the side.

Même quand les assises sont avancées, Byron est parfait pour quelconque emplacement, que ce soit contre le mur ou au centre de la pièce. Le mécanisme de glissement avec ses parties en métal, en effet, est 100% invisible, comme le démontrent les images ci-après.

Aún cuando los asientos ocupan una posición avanzada, Byron es perfecto para ocupar cualquier posición: contra la pared o en el centro de la habitación. El mecanismo de deslizamiento con sus partes metálicas es completamente invisible, como lo demuestran las imágenes aquí al lad.



## SCORRIMENTO FACILMENTE REGOLABILE

Ogni seduta scorre su ruote antistruciolo. Sotto, una barra centrale, consente la regolazione della forza necessaria allo scorrimento. In base al peso dell'utente o in base alle sue preferenze... La seduta può avanzare più o meno facilmente a seconda che il volantino di regolazione venga avvitato o meno. La freccia sulla barra indica la parte frontale del divano.

## EASILY ADJUSTABLE SLIDING

All the seats slide on slip-resistant wheels. Below, a central bar regulates the sliding force. Depending on the weight of the user or his preferences... the seat can be moved forwards more or less easily depending on how tightly screwed in the hand-wheel is. The arrow on the bar indicates the front of the sofa.

## GLISSEMENT FACILEMENT RÉGLABLE

Chaque assise glisse sur des roues antidérapantes. Dessous, une barre centrale, permet le réglage de la force nécessaire au glissement. En fonction du poids de l'utilisateur ou à ses préférences... l'assise peut avancer plus ou moins facilement selon que le volant de réglage soit vissé ou pas. La flèche sur la barre indique la partie frontale du divan.

## DESLIZAMIENTO FÁCILMENTE REGULABLE

Cada asiento se mueve sobre ruedas antideslizantes. Una barra central situada debajo facilita el ajuste de la fuerza necesaria para el desplazamiento. Según el peso del usuario o en base a sus preferencias... El asiento puede avanzar más o menos fácilmente, depende del enroscado del volante de ajuste. La flecha en la barra indica la parte delantera del sofá.

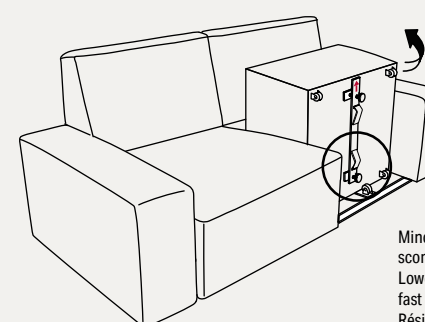
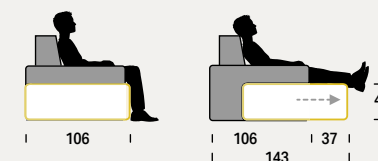

Minore resistenza  
scorrimento veloce.  
Lower resistance  
fast sliding.  
Résistance mineure  
au glissement rapide.  
Menor resistencia,  
deslizamiento rápido.

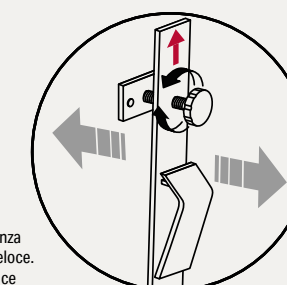

Maggiore resistenza  
scorrimento lento.  
Greater resistance  
slow sliding.  
Résistance majeure  
au glissement lent.  
Mayor resistencia,  
deslizamiento rápido.

# BYRON

## TECHNICAL DATA

[ITA]

### STRUTTURA

Realizzata con masselli di legno di abete massiccio di vari spessori. Parti di tamponamento in fibra grezza e/o compensato di pioppo. Fianchi in agglomerato di legno a bassa emissione di formaldeide (classe E1). Pannello schiena realizzato in multistrato di pioppo ancorato alla base tramite baionette zincate.

### SEDUTA MOBILE

Telaio in agglomerato di legno e massello di abete supportato da ruote gommate anti-mark. Scorre su un sistema mobile brevettato, costituito da un telaio in acciaio verniciato con polveri epossidiche, dotato di volantino di regolazione per lo scorrimento su ruote gommose antiscivolo.

### MOLLEGGIO

Realizzato con nastri elastici da 80 mm tesi meccanicamente, composti da fili di gomma ricoperti da filo di nylon avvolto a spirale.

### IMBOTTITURA

Cuscino seduta fissato al telaio in espanso indeformabile con densità D35SR, rivestito con resinato di poliestere 200 gr. Cuscino schiena in poliuretano espanso flessibile e indeformabile in densità D16S rivestito in falda termolegata da 300 gr. Parti di tamponamento schiena e braccioli rivestiti con espanso indeformabile densità 35 FR. Il tutto rivestito con resinato 200 gr. poliestere accoppiato a vellutino in maglina.

### PIEDI

Per parte fissa in ABS nero da H 25 mm non visibile.

[ENG]

### FRAME

Made of solid fir wood in various thicknesses. Reinforcement parts in poplar wood fibre and/or plywood. Sides made of low formaldehyde emission particleboard (Class E1). Back panel made of multi-layered poplar anchored to the base by means of galvanised bayonet fittings.

### MOVABLE SEATS

Solid fir wood and particleboard frame supported by anti-mark rubber wheels. Patented mobile sliding system, composed of epoxy powder painted steel frame fitted with a hand-wheel to adjust the sliding of the non-slip rubber wheels.

### SPRINGING

Made of 80 mm wide mechanically tensioned elasticated webbing composed of nylon covered rubber strands wound into a spiral.

### PADDING

Seat cushion made of D35SR density non-deformable foam fixed to the frame, covered in 200 g polyester resin. Back cushion made of D16S density flexible, non-deformable polyurethane foam covered with 300 g thermo-bonded felt. Back and armrest reinforcement parts covered in 35 FR density non-deformable foam. All upholstered in 200 g polyester resin bonded to jersey velveteen

### FEET

Fixed part in black ABS plastic H 25 mm, not visible.

[FRA]

### STRUCTURE

Réalisée en bois massif de pin de différentes épaisseurs. Fileurs de remplissage en fibre brute et/ou contreplaqué de peuplier. Côtés en aggloméré de bois à basse émission de formaldéhydes (appartenant à la Classe E1). Panneau dossier réalisé en multicouches de peuplier ancré à la base par des glissières galvanisées.

### ASSISE MOBILE

Châssis en aggloméré de bois massif de pin supporté par des roues en gomme anti-marques. Il glisse par un système mobile breveté, constitué par un châssis en acier verni avec des poudres époxydes, doté d'un volant de réglage pour le glissement sur roues en gomme antidérapantes.

### MOLLEGGIO

Réalisée avec des bandes élastiques de 80 mm tendues mécaniquement, composées par des fils de gomme recouverts par du fil de nylon enroulé à spirale.

### IMBOTTITURA

Coussin assise fixé au châssis en expansé indéformable de polyuréthane D35SR, le tout revêtu en résiné de polyester 200 gr. Coussin dossier en expansé flexible et indéformable de polyuréthane D16S, revêtu en couche thermo-liée de 300 gr. Fileurs de remplissage dossier et accoudoirs revêtus avec de l'expansé indéformable de polyuréthane D35FR. Le tout revêtu par du résiné 200 gr. de polyester couplé avec du velours en maille.

### PIEDS

Pieds de la partie fixe en ABS noir H. 25 mm, non visibles.

[ESP]

### ESTRUCTURA

Realizada con armazón de madera maciza de abeto de distintos grosores. Partes de taponado en fibra bruta y/o madera contrachapada de chopo. Costados laterales de aglomerado de baja emisión de formaldehído (clase E1). Tablero del respaldo realizado en madera contrachapada de chopo anclada a la base mediante sistema de bayonetas galvanizadas.

### ASIENTO MÓVIL

Armazón de madera aglomerada y madera maciza de abeto, sostenido por ruedas de goma antimarcas. Se desliza sobre un sistema móvil patentado, constituido por un armazón de acero pintado con polvos epoxidicos, con volante de regulación para el deslizamiento sobre ruedas de goma antideslizantes.

### SISTEMA DE SUSPENSIÓN

Realizado con cinchas elásticas de 80 mm, tensadas mecánicamente, compuestas por hilos de goma forrados de nylon envuelto en forma de espiral.

### RELLENO

Cojín del asiento fijado en el armazón en espuma de poliuretano indeformable D35SR, recubierta de fibra resinada de poliéster de 200 gramos. Cojín del respaldo en espuma de poliuretano flexible e indeformable D16S, recubierta de capa ligada térmicamente de 300 gramos. Partes de taponado del respaldo y apoyabrazos recubiertos de espuma de poliuretano indeformable D35FR. Todo revestido con fibra resinada de poliéster de 200 gramos, acoplada con velludillo de punto.

### PATAS

Para la parte fija, patas de ABS negro de 25 mm de altura, no visibles.

 Art.01 83   106   143   60   60   41   98   Poltrona Small estraibile Armchair Small pull-out Fauteuil Small extractible Sillón Small extraible	 Art.04 25   166   Divano 2 posti Mini estraibile Sofa 2 seat Mini pull-out Canapé 2 places Mini extractible Sofá 2 plazas Mini extraible	 Art.02 186   Divano 2 posti Small estraibile Sofa 2 seat Small pull-out Canapé 2 places Small extractible Sofá 2 plazas Small extraible	 Art.20 202   Divano 2 posti Midi estraibile Sofa 2 seat Midi pull-out Canapé 2 places Midi extractible Sofá 2 plazas Midi extraible	 Art.03 216   Divano 3 posti Large estraibile Sofa 3 seat Large pull-out Canapé 3 places Large extractible Sofá 3 plazas Large extraible
 Art.05 232   Divano 3 posti Big estraibile Sofa 3 seat Big pull-out Canapé 3 places Big extractible Sofá 3 plazas Big extraible	 Art.07 246   Divano 3 posti Maxi estraibile Sofa 3 seat Maxi pull-out Canapé 3 places Maxi extractible Sofá 3 plazas Maxi extraible	 Art.08 255   Divano 3 posti XL estraibile Sofa 3 seat XL pull-out Canapé 3 places XL extractible Sofá 3 plazas XL extraible	 Art.90 68   Elemento centrale Small estraibile Central section Small pull-out Élément central Small extractible Elemento central Small extraible	 Art.91 76   Elemento centrale Midi estraibile Central section Midi pull-out Élément central Midi extractible Elemento central Midi extraible
 Art.92 83   Elemento centrale Large estraibile Central section Large pull-out Élément central Large extractible Elemento central Large extraible	 Art.SD-SS 93   Laterale 1 posto Small estraibile DX-SX Side section 1 seat Small pull-out RH-LH Côté 1 place Small extract. D-G Lateral 1 plaza Small extra. DX-SX	 Art.MD-MS 101   Laterale 1 posto Midi estraibile DX-SX Side section 1 seat Midi pull-out RH-LH Côté 1 place Midi extract. D-G Lateral 1 plaza Midi extra. DX-SX	 Art.LD-LS 108   Laterale 1 posto Large estraibile DX-SX Side section 1 seat Large pull-out RH-LH Côté 1 place Large extract. D-G Lateral 1 plaza Large extra. DX-SX	 Art.4D-4S 141   Laterale 2 posti Mini estraibile DX-SX Side section 2 seat Mini pull-out RH-LH Côté 2 places Mini extract. D-G Lateral 2 plazas Mini extra. DX-SX
 Art.2D-2S 161   Laterale 2 posti Small estraibile DX-SX Side section 2 seat Small pull-out RH-LH Côté 2 places Small extract. D-G Lateral 2 plazas Small extra. DX-SX	 Art.GD-GS 177   Laterale 2 posti Midi estraibile DX-SX Side section 2 seat Midi pull-out RH-LH Côté 2 places Midi extract. D-G Lateral 2 plazas Midi extra. DX-SX	 Art.3D-3S 191   Laterale 3 posti Large estraibile DX-SX Side section 3 seat Large pull-out RH-LH Côté 3 places Large extract. D-G Lateral 3 plazas Large extra. DX-SX	 Art.5D-5S 207   Laterale 3 posti Big estraibile DX-SX Side section 3 seat Big pull-out RH-LH Côté 3 places Big extract. D-G Lateral 3 plazas Big extra. DX-SX	 Art.7D-7S 221   Laterale 3 posti Maxi estraibile DX-SX Side section 3 seat Maxi pull-out RH-LH Côté 3 places Maxi extract. D-G Lateral 3 plazas Maxi extra. DX-SX
 Art.8D-8S 230   Laterale 3 posti XL estraibile DX-SX Side section 3 seat XL pull-out RH-LH Côté 3 places XL extract. D-G Lateral 3 plazas XL extra. DX-SX	 Art.MC-CM 159   101   Chaise longue reversibile Midi DX-SX Chaise longue rev. Midi RH-LH Chaise longue rév. Midi D-G Chaise longue rev. Midi DX-SX	 Art.LC-CL 159   108   Chaise longue Large DX-SX Chaise longue Large RH-LH Chaise longue Large D-G Chaise longue Large DX-SX	 Art.BC-CB 159   116   Chaise longue Big DX-SX Chaise longue Big RH-LH Chaise longue Big D-G Chaise longue Big DX-SX	 Art.LP-PL 38   195   47   121   Terminale Large con penisola DX-SX End section Large with chaise longue RH-LH Terminal Large avec péninsule D-G Terminal Large con peninsula DX-SX
 Art.17 56   38   22   Cuscino schienale con sup. per elem.terminale Back cushion with supp. for End section Coussin dossier avec support pour élément terminal Cojín respaldo con sop. para elem. terminal	 Art.31 65   20   Poggiatesta Headrest Appuie-tête Apoyacabeza	 Art.12 58   58   41   Pouf quadrato Square pouf Pouf carré Puf cuadrado	 Art.13 76   91   41   Pouf rettangolare Rectangular pouf Pouf rectangulaire Puf rectangular	 Art.14 98   83   41   Pouf rettangolare Rectangular pouf Pouf rectangulaire Puf rectangular



# VIVIENNE





Chi interpreta lo stile come un gioco di contrasti può cedere al fascino del cordino in evidenza a definire i bordi. Per un carattere più deciso.

Those who interpret style as intermingling contrasts may fall for the charm of the contrasting cord trim. For a more distinctive character.

Qui interprète le style tel un jeu de contraste, peut céder au charme de la corde à vue qui définit les bords. Pour un caractère plus décisif.

Quienes interpretan el estilo como un juego de contrastes, pueden ceder al encanto del cordón en evidencia para definir los bordes. Para demostrar un carácter más fuerte.



# VIVIENNE

## TECHNICAL DATA

[ITA]

### STRUTTURA

Realizzata con masselli portanti in legno di abete massiccio di vari spessori.

Parti di tamponamento in fibra grezza e/o compensato. Fianchi in agglomerato di legno da 18 mm. Fibra grezza e agglomerato di legno in classe E1, pertanto a bassa emissione di formaldeide. Il tutto rivestito con vellutino 100% poliammide termoaccoppiato ad espanso e/o ovatta in fibra di poliestere 100%.

### MOLLEGGIO

Realizzato con nastri elastici da 80 mm tesi meccanicamente e distanziati di circa 25 mm, composti da fili di gomma ricoperti da filo di nylon avvolto a spirale.

### IMBOTTITURA

Cuscino seduta in espanso indeformabile D. SR35, rivestito in falda di poliestere 100% da 300 gr. termofissato. Schienale D16 morbido indeformabile rivestito in falda termofissata da 300 gr. con annegato nell'espanso pannello di fibra di legno a sostenere la parte alta del cuscino schiena.

### PIEDI

Piedi in ABS H 40 mm nero non visibile.

[ENG]

### FRAME

Load-bearing parts made of solid fir wood in various thicknesses.

Reinforcement parts in wood fibre and/or plywood.

18 mm particleboard sides. Class E1 wood fibre and particleboard, therefore with low formaldehyde emissions. All upholstered in 100% polyamide velveteen thermo-bonded to foam and/or 100% polyester fibre wadding.

### SPRINGING

Made of 80 mm wide mechanically tensioned elasticated webbing placed at a distance of around 25 mm, composed of nylon covered rubber strands wound into a spiral.

### PADDING

Seat cushion made of D. SR35 non-deformable foam, covered in 300 g 100% polyester thermo-bonded felt. Back made of soft D16 non-deformable foam covered in 300 g thermo-bonded felt with a wood fibre panel embedded in the foam to support the upper part of the back cushion.

### FEET

Black ABS plastic feet H 40 mm, not visible.

[FRA]

### STRUCTURE

Réalisée en bois massif de pin portant de différentes épaisseurs.

Fileurs de remplissage en fibre brute et/ou en contreplaqué.

Côtés en aggloméré de bois de 18 mm.

Fibre brute et aggloméré de bois en Classe E1, donc à basse émission de formaldéhydes.

Le tout revêtu en velours 100% polyamide couplé à chaud à de l'expansé et/ou ouate en fibre 100% polyester.

### SUSPENSION

Réalisée avec des bandes élastiques de 80 mm tendues mécaniquement et distancées d'environ 25 mm, composées par des fils de gomme recouverts par du fil de nylon enroulé à spirale.

### REMBOURRAGE

Coussin assise en expansé indeformable de polyuréthane D. SR35, revêtu en couche de polyester 100% de 300 gr. thermo-fixée. Dossier en expansé indeformable de polyuréthane D16 souple revêtu en couche thermo-fixée de 300 gr intégré dans le panneau expansé de fibre de bois qui soutient la partie haute du coussin dossier.

### PIEDS

Pieds en ABS noir H. 40 mm, non visibles.

[ESP]

### ESTRUCTURA

Realizada con armazón de madera maciza de abeto de distintos grosos. Partes de taponado en fibra bruta y/o madera contrachapada. Costados laterales de aglomerado de 18 mm. La fibra bruta y el aglomerado pertenecen a la clase E1, es decir de baja emisión de formaldehído. Todo revestido con velludillo 100% poliamida, acoplado térmicamente con espuma y/o guata de fibra 100% poliéster.

### SISTEMA DE SUSPENSIÓN

Realizado con cinchas elásticas de 80 mm, tensadas mecánicamente y colocadas a una distancia de 25 mm aproximadamente, compuestas por hilos de goma forrados de nylon envuelto en forma de espiral.

### RELLENO

Cojín del asiento en espuma de poliuretano indeformable DSR35, recubierta de capa 100% poliéster de 300 gramos fijada térmicamente. Respaldo D16, mullido e indeformable, recubierto de capa fijada térmicamente de 300 gramos, con un tablero de fibra de madera sumergido en la espuma de poliuretano para sostener la parte alta del cojín del respaldo.

### PATAS

Patas de ABS negro de 40 mm de altura, no visibles.

	<b>Art.01</b>  Poltrona Small Armchair Small Fauteuil Small Sillón Small	<b>Art. 02</b>  Divano 2 posti Small Sofa 2 seat Small Canapé 2 places Small Sofá 2 plazas Small	<b>Art. 20</b>  Divano 2 posti Midi Sofa 2 seat Midi Canapé 2 places Midi Sofá 2 plazas Midi	<b>Art. 03</b>  Divano 3 posti Large Sofa 3 seat Large Canapé 3 places Large Sofá 3 plazas Large
<b>Art. 05</b>  Divano 3 posti Big Sofa 3 seat Big Canapé 3 places Big Sofá 3 plazas Big	<b>Art. 07</b>  Divano 3 posti Maxi Sofa 3 seat Maxi Canapé 3 places Maxi Sofá 3 plazas Maxi	<b>Art. 08</b>  Divano 3 posti XL Sofa 3 seat XL Canapé 3 places XL Sofá 3 plazas XL	<b>Art. 91</b>  Elemento centrale Midi Central section Midi Élément central midi Elemento central Midi	<b>Art. 92</b>  Elemento centrale Large Central section Large Élément central Large Elemento central Large
<b>Art. SD-SS</b>  Laterale 1 posto Small DX-SX Side section 1 seat Small RH-LH Côté 1 place Small D-G Lateral 1 plaza Small DX-SX	<b>Art. MD-MS</b>  Laterale 1 posto Midi DX-SX Side section 1 seat Midi RH-LH Côté 1 place Midi D-G Lateral 1 plaza Midi DX-SX	<b>Art.LD-LS</b>  Laterale 1 posto Large DX-SX Side section 1 seat Large RH-LH Côté 1 place Large D-G Lateral 1 plaza Large DX-SX	<b>Art. 2D-2S</b>  Laterale 2 posti Small DX-SX Side section 2 seat Small RH-LH Côté 2 places Small D-G Lateral 2 plazas Small DX-SX	<b>Art. GD-GS</b>  Laterale 2 posti Midi DX-SX Side section 2 seat Midi RH-LH Côté 2 places Midi D-G Lateral 2 plazas Midi DX-SX
<b>Art. 3D-3S</b>  Laterale 3 posti Large DX-SX Side section 3 seat Large RH-LH Côté 3 places Large D-G Lateral 3 plazas Large DX-SX	<b>Art. 5D-5S</b>  Laterale 3 posti Big DX-SX Side section 3 seat Big RH-LH Côté 3 places Big D-G Lateral 3 plazas Big DX-SX	<b>Art. 7D-7S</b>  Laterale 3 posti Maxi DX-SX Side section 3 seat Maxi RH-LH Côté 3 places Maxi D-G Lateral 3 plazas Maxi DX-SX	<b>Art. AQ</b>  Angolo quadro Square corner Angle carré Ángulo cuadrado	<b>Art. AA</b>  Angolo aperto Open corner Angle ouvert Ángulo abierto
<b>Art. MC-CM</b>  Chaise longue reversible Midi DX-SX Chaise longue rev. Midi RH-LH Chaise longue rév. Midi D-G Chaise longue rev. Midi DX-SX	<b>Art. LC-CL</b>  Chaise longue rever. Large DX-SX Chaise longue rev. Large RH-LH Chaise longue rév. Large D-G Chaise longue rev. Large DX-SX	<b>Art. 13</b>  Pouf rettangolare Large Pouf rectangulaire Large Rectangular pouf Large Puf rectangular Large	<b>Art. 31</b>  Poggiatesta Headrest Appui-tête Apoyacabeza	<b>Art. ME-EM</b>  3 posti Special Midi reversibile con penisola 3-seater Special Midi rev. with chaise longue 3 places Special Midi réversible avec péninsule 3 plazas Special Midi reversible con península
<b>Art. LE-EL</b>  3 posti Special Large reversibile con penisola 3-seater Special Large rev. with chaise longue 3 places Special Large réversible avec péninsule 3 plazas Special Large reversible con península				

# LEON

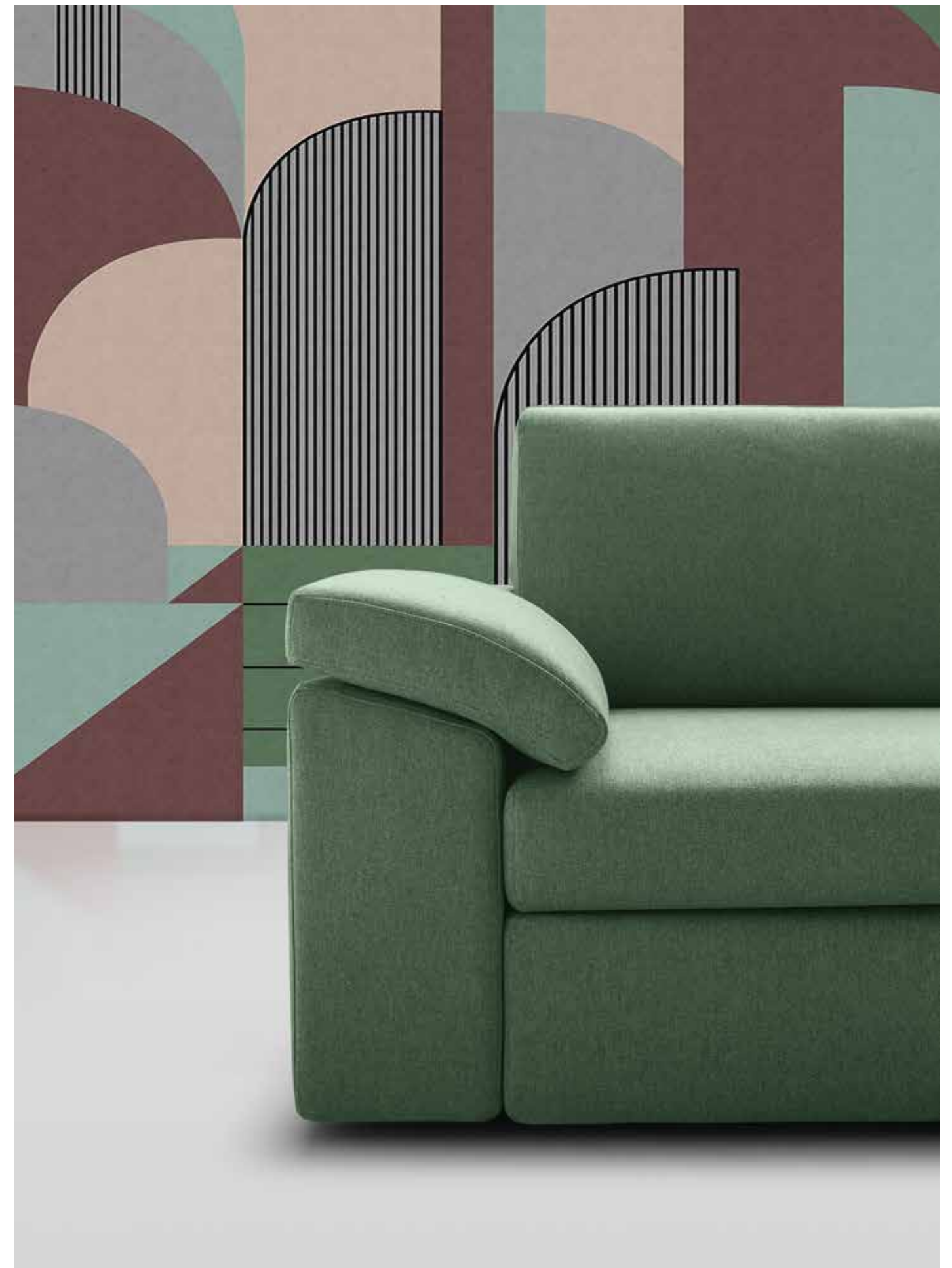



## LEON / B

[ITA]

LEON È IL PRINCIPE DEL COMFORT: BRACCIOLI BASSI E SEDUTE ALLUNGABILI GARANTISCONO UN RILASSAMENTO PROFONDO E CONTRIBUISCONO AD ATTENUARE LO STRESS DELLA GIORNATA.

[ENG]

LEON IS THE KING OF COMFORT: LOW ARMRESTS AND RECLINING SEATS GUARANTEE DEEP RELAXATION AND HELP TO MELT AWAY THE DAY'S STRESS.

[FRA]

LEON EST LE PRINCIPE DU CONFORT: ACCOUDOIRS BAS ET ASSISES EXTENSIBLES GARANTISSENT UNE PROFONDE RELAXATION ET CONTRIBUENT À ATTÉNUER LE STRESS DE LA JOURNÉE.

[ESP]

LEON ES EL PRÍNCIPE DEL CONFORT: LOS APOYABRAZOS BAJOS Y LOS ASIENTOS EXTENSIBLES GARANTIZAN UNA RELAJACIÓN PROFUNDA Y CONTRIBUYEN A ATENUAR EL ESTRÉS DE LA VIDA COTIDIANA.



**SCORRIMENTO FACILMENTE REGOLABILE**

Ogni seduta scorre su ruote antiscivolo. Sotto, una barra centrale, consente la regolazione della forza necessaria allo scorrimento. In base al peso dell'utente o in base alle sue preferenze...La seduta può avanzare più o meno facilmente a seconda che il volantino di regolazione venga avvitato o meno. La freccia sulla barra indica la parte frontale del divano.

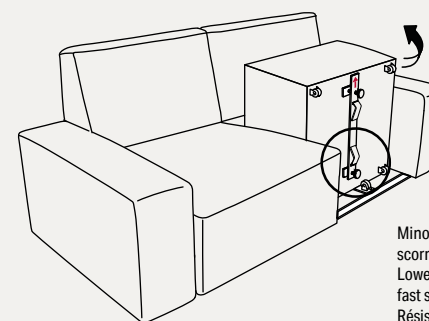
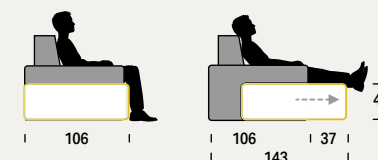

Minore resistenza scorrimento veloce. Lower resistance fast sliding. Résistance mineure au glissement rapide. Menor resistencia, deslizamiento rápido.

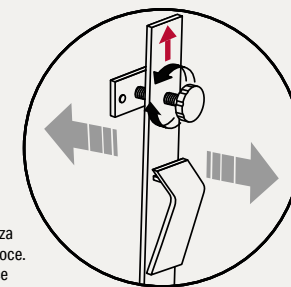

Maggiore resistenza scorrimento lento. Greater resistance slow sliding. Résistance majeure au glissement lent. Mayor resistencia, deslizamiento rápido.

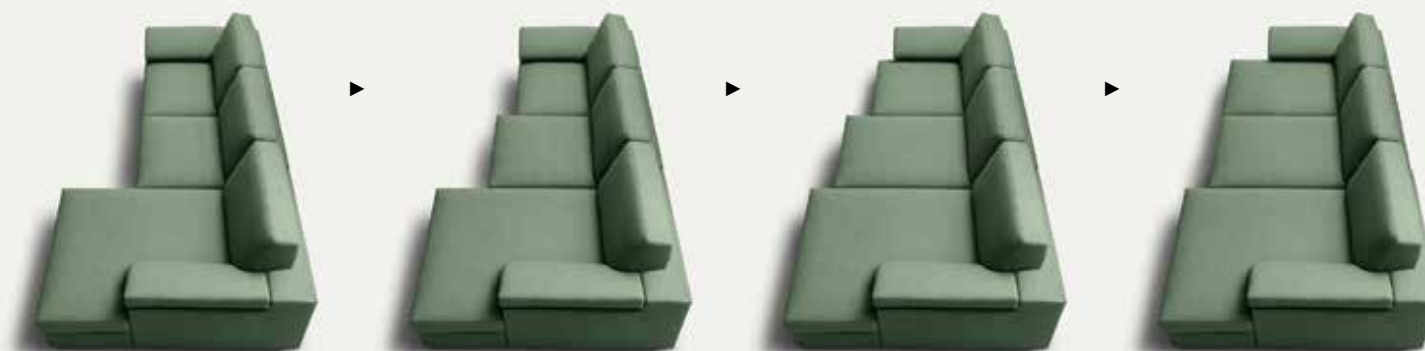

Crea la tua combinazione di relax preferita con Leon. Grazie all'esclusivo meccanismo a scivolamento brevettato da Felis, la seduta avanza con un semplice movimento, così puoi personalizzare il tuo benessere.

Create your favourite combination of relaxation with Leon. Thanks to the exclusive sliding mechanism patented by Felis, the seat moves forward in just one simple step so you can customise it to suit your wellbeing.

Créez votre combinaison de relax préférée avec Leon. Grâce au mécanisme exclusif de glissement breveté de Felis, l'assise avance par un simple mouvement, ainsi vous pouvez personnaliser votre bien-être.

Con Leon, crea la combinación de relax que prefieres. Gracias al exclusivo mecanismo de deslizamiento patentado por Felis, el asiento avanza con un simple movimiento, para personalizar tu bienestar.

**EASILY ADJUSTABLE SLIDE FUNCTION**

Every seat slides on non-slip wheels. Below, a central bar allows the sliding force required to be regulated. Depending on the weight of the user or his preferences... the seat can be moved forwards more or less easily depending on how tightly screwed in the hand-wheel is. The arrow on the bar indicates the front of the sofa.

**GLISSEMENT FACILEMENT RÉGLABLE**

Chaque assise glisse sur des roues antidérapantes. Dessous, une barre centrale, permet le réglage de la force nécessaire au glissement. En fonction du poids de l'utilisateur ou à ses préférences...l'assise peut avancer plus ou moins facilement selon que le volant de réglage soit vissé ou pas. La flèche sur la barre indique la partie frontale du divan.

**DESLIZAMIENTO FÁCILMENTE REGULABLE**

Cada asiento se mueve sobre ruedas antideslizantes. Una barra central situada debajo facilita el ajuste de la fuerza necesaria para el desplazamiento. Según el peso del usuario o en base a sus preferencias... El asiento puede avanzar más o menos fácilmente, depende del enroscado del volante de ajuste. La flecha en la barra indica la parte delantera del sofá



**LEON / A**

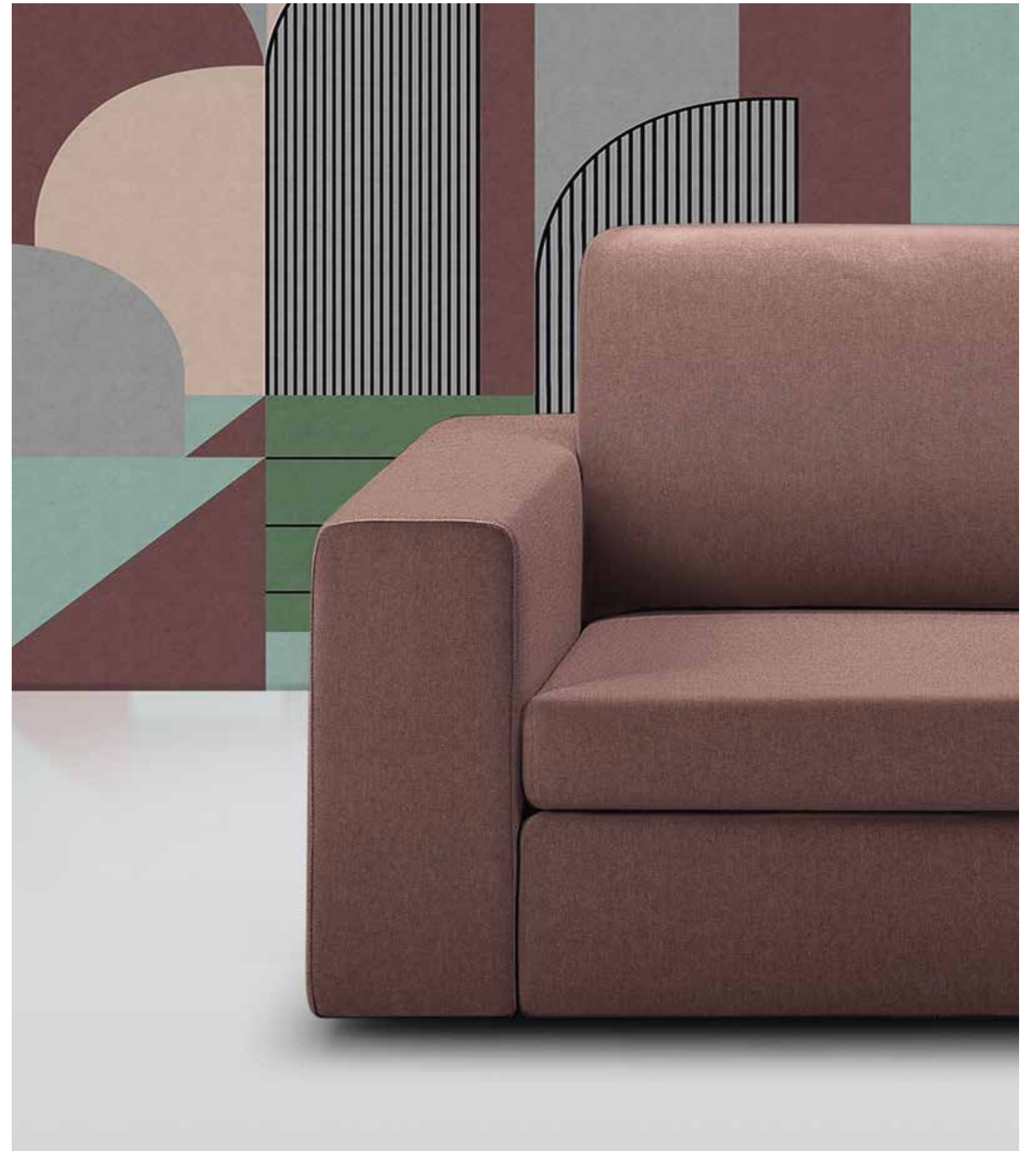

# LEON A/B

## (ESTRAIBILE)

[ITA]

**STRUTTURA**

Realizzata con masselli di legno di abete massiccio di vari spessori. Parti di tamponamento in fibra grezza e/o compensato di pioppo. Fianchi in agglomerato di legno a bassa emissione di formaldeide (classe E1). Pannello schiena realizzato in multistrato di pioppo ancorato alla base tramite baionette zincate.

**MOLLEGGIO**

Realizzato mediante nastri elastici da 80 mm tesi meccanicamente, composti da fili di gomma ricoperti da nylon avvolto a spirale.

**SEDUTA ESTRAIBILE**

Telaio in ferro del tipo FE 360 con ruote. Verniciatura realizzata con resina epossipoliestere, non infiammabile. Ruote di scorrimento per seduta H 70 mm in acciaio zincato con piastra ad H, rivestite in polipropilene/gomma termoplastica antitraccia.

**IMBOTTITURA**

Cuscino seduta in poliuretano espanso in D30SPP indeformabile. Cuscini schienale in D16S indeformabile, il tutto rivestito in falda termolegata da 300 gr. Cuscino bracciolo in D25 indeformabile rivestito in falda termolegata da 300 gr. il tutto rivestito con resinato da 200 gr. poliestere accoppiato a vellutino maglia.

**PIEDI**

Piedino in ABS nero da H 40 mm non visibile.

[ENG]

**FRAME**

Made of solid fir in various thicknesses. Reinforcement parts in poplar wood fibre and/or plywood. Sides made of low formaldehyde emissions particleboard (Class E1). Back panel made of multi-layered poplar wood anchored to the base by means of galvanised bayonet fittings.

**SPRINGING**

Made of 80 mm wide mechanically tensioned elasticated webbing composed of nylon covered rubber strands wound into a spiral.

**RECLINING SEAT**

FE 360 metal frame with wheels. Painted with non-flammable epoxy-polyester resin. 70 mm high galvanised steel sliding wheels for each seat with H plate, covered in thermoplastic non-marking polypropylene/rubber.

**PADDING**

Seat cushion made of D30SPP non-deformable polyurethane foam. Back cushions made of D16 non-deformable foam, all covered in 300 g thermo-bonded felt. Armrest cushion made of D25 non-deformable foam covered in 300 g thermo-bonded felt. All upholstered with 200 g polyester resin thermo-bonded to jersey velveteen.

**FEET**

Black ABS plastic feet H 40 mm, not visible.

[FRA]

**STRUCTURE**

Réalisée en bois massif de pin de différentes épaisseurs. Fileurs de remplissage en fibre brute et/ou contreplaqué de peuplier. Côtés en aggloméré de bois à basse émission de formaldéhydes (Classe E1).

Panneau du dossier réalisé en multicouches de peuplier ancré à la base par des glissières galvanisées.

**SUSPENSION**

Réalisée avec des bandes élastiques de 80 mm tendues mécaniquement, composées par des fils de gomme recouverts par du fil de nylon enroulé à spirale.

**ASSISE EXTRAIBILE**

Châssis en fer de type FE 360 avec roues. Vernissage réalisé avec de la résine époxy-polyester, non inflammable. Roues de glissement pour assise H.70 mm en acier galvanisé avec plaque en H, revêtues en polypropylène/gomme thermoplastique anti-traces.

**REMBOURRAGE**

Coussin d'assise en expansé indéformable de polyuréthane D30SPP. Coussins dossier en expansé indéformable de polyuréthane D16S, le tout revêtu en couche thermo-liée de 300 gr. Coussin accoudoir en expansé indéformable de polyuréthane D25 revêtu en couche thermo-liée de 300 gr., le tout revêtu en résiné de polyester accouplé à de la maille velours.

**PIEDS**

Petits pieds en ABS noir H. 40 mm, non visibles.

[ESP]

**ESTRUCTURA**

Realizada con armazón de madera maciza de abeto de distintos grosores. Partes de taponado en fibra bruta y/o madera contrachapada de chopo. Costados laterales de aglomerado de baja emisión de formaldehído (clase E1). Tablero del respaldo de madera contrachapada de chopo anclada a la base mediante sistema de bayonetas galvanizadas.

**SISTEMA DE SUSPENSIÓN**

Realizado con cinchas elásticas de 80 mm, tensadas mecánicamente, compuestas por hilos de goma forrados de nylon envuelto en forma de espiral.

**ASIENTO EXTRAÍBLE**

Telaio in ferro del tipo FE 360 con ruote. Verniciatura realizzata con resina epossipoliestere, non infiammabile. Ruote di scorrimento per seduta H 70 mm in acciaio zincato con piastra ad H, rivestite in polipropilene/gomma termoplastica antitraccia.

**RELLENO**

Cojín del asiento en espuma de poliuretano indeformable D30SPP. Cojines del respaldo en espuma de poliuretano indeformable D16S, todo revestido con capa ligada térmicamente de 300 gramos. Cojín del apoyabrazos en espuma de poliuretano indeformable D25, recubierta de capa ligada térmicamente de 300 gramos. Todo revestido con fibra resinada de poliéster de 200 gramos acoplada con velludillo de punto.

**PATAS**

Patatas de ABS negro de 40 mm de altura, no visibles.

## TECHNICAL DATA

## TECHNICAL DATA

## LEON / A

BRACCIOLO	23 cm
ARMREST	23 cm
ACCOUDOIR	23 cm
APOYABRAZOS	23 cm



## LEON / B

BRACCIOLO	25 cm
ARMREST	25 cm
ACCOUDOIR	25 cm
APOYABRAZOS	25 cm



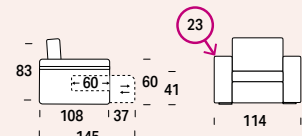
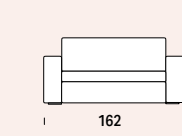
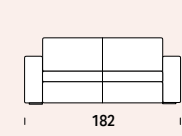
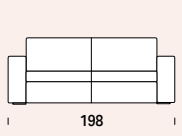
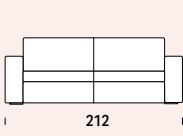

# LEON / A 23 cm BRACCIOLO - ARMREST - ACCOUDOIR - APOYABRAZOS

 <p>Art.01</p>	 <p>Art.04</p>	 <p>Art.02</p>	 <p>Art.20</p>	 <p>Art.03</p>
<p>Poltrona Small estraibile Armchair Small pull-out Fauteuil Small extractible Sillón Small extraible</p>	<p>Divano 2 posti Mini estraibile Sofa 2 seat Mini pull-out Canapé 2 places Mini extractible Sofá 2 plazas Mini extraible</p>	<p>Divano 2 posti Small estraibile Sofa 2 seat Small pull-out Canapé 2 places Small extractible Sofá 2 plazas Small extraible</p>	<p>Divano 2 posti Midi estraibile Sofa 2 seat Midi pull-out Canapé 2 places Midi extractible Sofá 2 plazas Midi extraible</p>	<p>Divano 3 posti Large estr. Sofa 3 seat Large pull-out Canapé 3 places Large extract. Sofá 3 plazas Large extr.</p>

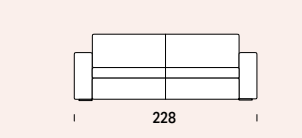
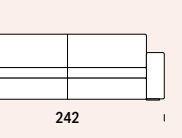
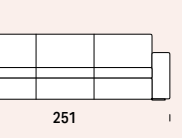
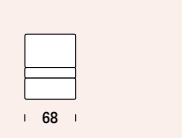
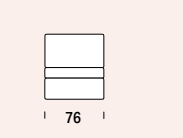
 <p>Art.05</p>	 <p>Art.07</p>	 <p>Art.08</p>	 <p>Art.90</p>	 <p>Art.91</p>
<p>Divano 3 posti Big estr. Sofa 3 seat Big pull-out Canapé 3 places Big extract. Sofá 3 plazas Big extraible</p>	<p>Divano 3 posti Maxi estr. Sofa 3 seat Maxi pull-out Canapé 3 places Maxi extract. Sofá 3 plazas Maxi extraible</p>	<p>Divano 3 posti XL estr. Sofa 3 seat XL pull-out Canapé 3 places XL extract. Sofá 3 plazas XL extraible</p>	<p>Elemento centrale Small estraibile Central section Small pull-out Élément central Small extractible Elemento central Small extraible</p>	<p>Elemento centrale Midi estraibile Central section Midi pull-out Élément central Midi extractible Elemento central Midi extraible</p>

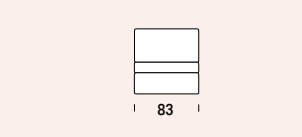
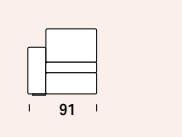
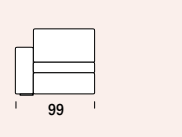
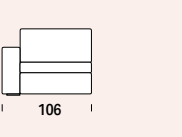
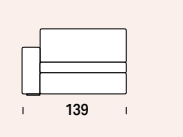
 <p>Art.92</p>	 <p>Art.SD-SS</p>	 <p>Art.MD-MS</p>	 <p>Art.LD-LS</p>	 <p>Art.4D-4S</p>
<p>Elemento centrale Large estraibile Central section Large pull-out Élément central Large extractible Elemento central Large extraible</p>	<p>Laterale 1 posto Small estr. DX-SX Side section 1 seat Small pull-out RH-LH Côté 1 place Small extract. D-G Lateral 1 plaza Small extr. DX-SX</p>	<p>Laterale 1 posto Midi estr. DX-SX Side section 1 seat Midi pull-out RH-LH Côté 1 place Midi extract. D-G Lateral 1 plaza Midi extr. DX-SX</p>	<p>Laterale 1 posto Large estr. DX-SX Side section 1 seat Large pull-out RH-LH Côté 1 place Large extract. D-G Lateral 1 plaza Large extr. DX-SX</p>	<p>Laterale 2 posti Mini estr. DX-SX Side section 2 seat Mini pull-out RH-LH Côté 2 places Mini extract. D-G Lateral 2 plazas Mini extr. DX-SX</p>

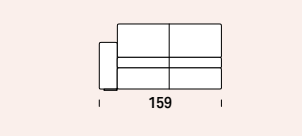
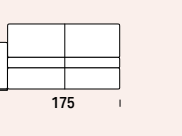
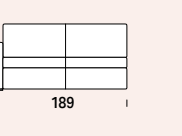
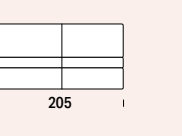
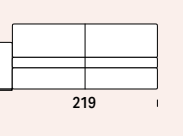
 <p>Art.2D-2S</p>	 <p>Art.GD-GS</p>	 <p>Art.3D-3S</p>	 <p>Art.5D-5S</p>	 <p>Art.7D-7S</p>
<p>Laterale 2 posti Small estr. DX-SX Side section 2 seat Small pull-out RH-LH Côté 2 places Small extract. D-G Lateral 2 plazas Small extr. DX-SX</p>	<p>Laterale 2 posti Midi estr. DX-SX Side section 2 seat Midi pull-out RH-LH Côté 2 places Midi extract. D-G Lateral 2 plazas Midi extr. DX-SX</p>	<p>Laterale 3 posti Large estr. DX-SX Side section 3 seat Large pull-out RH-LH Côté 3 places Large extract. D-G Lateral 3 plazas Large extr. DX-SX</p>	<p>Laterale 3 posti Big estr. DX-SX Side section 3 seat Big pull-out RH-LH Côté 3 places Big extract. D-G Lateral 3 plazas Big extr. DX-SX</p>	<p>Laterale 3 posti Maxi estr. DX-SX Side section 3 seat Maxi pull-out RH-LH Côté 3 places Maxi extract. D-G Lateral 3 plazas Maxi extr. DX-SX</p>

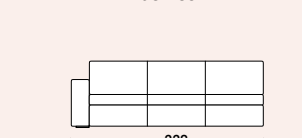
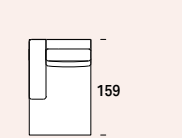
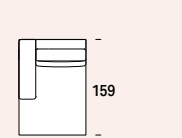
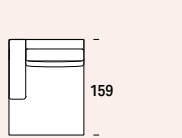
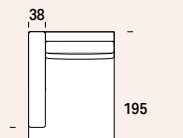
 <p>Art.8D-8S</p>	 <p>Art.MC-CM</p>	 <p>Art.LC-CL</p>	 <p>Art.BC-CB</p>	 <p>Art.LP-PL</p>
<p>Laterale 3 posti XL estr. DX-SX Side section 3 seat XL pull-out RH-LH Côté 3 places XL extract. D-G Lateral 3 plazas XL extr. DX-SX</p>	<p>Chaise longue reversible Midi DX-SX Chaise longue rev. Midi RH-LH Chaise longue rév. Midi D-G Chaise longue rev. Midi DX-SX</p>	<p>Chaise longue Large DX-SX Chaise longue Large RH-LH Chaise longue Large D-G Chaise longue Large DX-SX</p>	<p>Chaise longue Big DX-SX Chaise longue Big RH-LH Chaise longue Big D-G Chaise longue Big DX-SX</p>	<p>Terminale con penisola Large DX-SX End section with chaise longue Large RH-LH Terminal avec péninsule Large D-G Terminal con peninsula Large DX-SX</p>

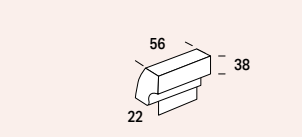
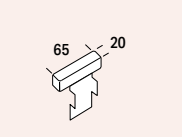
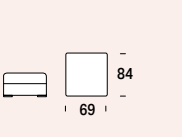
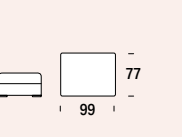
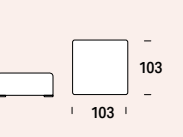
 <p>Art.17</p>	 <p>Art.31</p>	 <p>Art.12</p>	 <p>Art.13</p>	 <p>Art.14</p>
<p>Cuscino schienale con sup. per elem.terminale Back cushion with supp. for End section Coussin dossier avec support pour élément terminal Cojin respaldo con sop. para elem. terminal</p>	<p>Poggiatesta Headrest Appuie-tête Apoyacabeza</p>	<p>Pouf rettangolare Rectangular pouf Pouf rectangulaire Puf rectangular</p>	<p>Pouf rettangolare Rectangular pouf Pouf rectangulaire Puf rectangular</p>	<p>Pouf quadrato Square pouf Pouf carré Puf cuadrado</p>

# LEON / B 25 cm BRACCIOLO - ARMREST - ACCOUDOIR - APOYABRAZOS

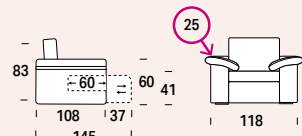
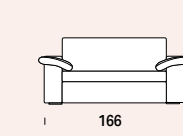
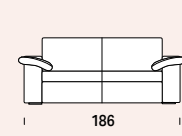
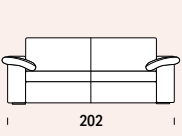
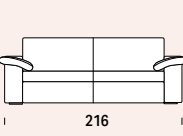
 <p>Art.01</p>	 <p>Art.04</p>	 <p>Art.02</p>	 <p>Art.20</p>	 <p>Art.03</p>
<p>Poltrona Small estraibile Armchair Small pull-out Fauteuil Small extractible Sillón Small extraible</p>	<p>Divano 2 posti Mini estraibile Sofa 2 seat Mini pull-out Canapé 2 places Mini extractible Sofá 2 plazas Mini extraible</p>	<p>Divano 2 posti Small estraibile Sofa 2 seat Small pull-out Canapé 2 places Small extractible Sofá 2 plazas Small extraible</p>	<p>Divano 2 posti Midi estraibile Sofa 2 seat Midi pull-out Canapé 2 places Midi extractible Sofá 2 plazas Midi extraible</p>	<p>Divano 3 posti Large estr. Sofa 3 seat Large pull-out Canapé 3 places Large extract. Sofá 3 plazas Large extr.</p>

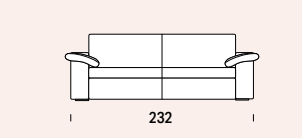
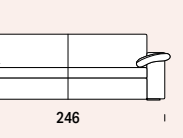
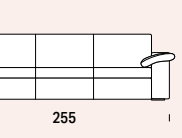
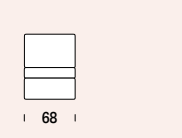
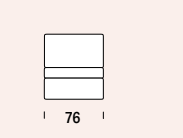
 <p>Art.05</p>	 <p>Art.07</p>	 <p>Art.08</p>	 <p>Art.90</p>	 <p>Art.91</p>
<p>Divano 3 posti Big estr. Sofa 3 seat Big pull-out Canapé 3 places Big extract. Sofá 3 plazas Big extraible</p>	<p>Divano 3 posti Maxi estr. Sofa 3 seat Maxi pull-out Canapé 3 places Maxi extract. Sofá 3 plazas Maxi extraible</p>	<p>Divano 3 posti XL estr. Sofa 3 seat XL pull-out Canapé 3 places XL extract. Sofá 3 plazas XL extraible</p>	<p>Elemento centrale Small estraibile Central section Small pull-out Élément central Small extractible Elemento central Small extraible</p>	<p>Elemento centrale Midi estraibile Central section Midi pull-out Élément central Midi extractible Elemento central Midi extraible</p>

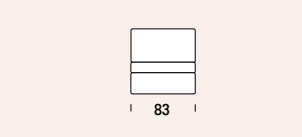
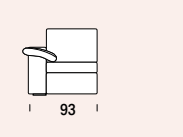
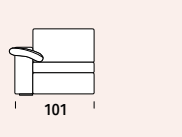
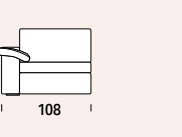
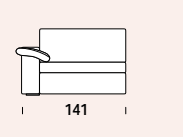
 <p>Art.92</p>	 <p>Art.SD-SS</p>	 <p>Art.MD-MS</p>	 <p>Art.LD-LS</p>	 <p>Art.4D-4S</p>
<p>Elemento centrale Large estraibile Central section Large pull-out Élément central Large extractible Elemento central Large extraible</p>	<p>Laterale 1 posto Small estr. DX-SX Side section 1 seat Small pull-out RH-LH Côté 1 place Small extract. D-G Lateral 1 plaza Small extr. DX-SX</p>	<p>Laterale 1 posto Midi estr. DX-SX Side section 1 seat Midi pull-out RH-LH Côté 1 place Midi extract. D-G Lateral 1 plaza Midi extr. DX-SX</p>	<p>Laterale 1 posto Large estr. DX-SX Side section 1 seat Large pull-out RH-LH Côté 1 place Large extract. D-G Lateral 1 plaza Large extr. DX-SX</p>	<p>Laterale 2 posti Mini estr. DX-SX Side section 2 seat Mini pull-out RH-LH Côté 2 places Mini extract. D-G Lateral 2 plazas Mini extr. DX-SX</p>

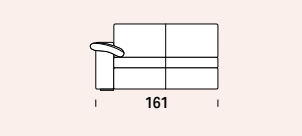
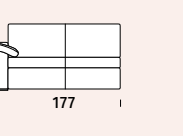
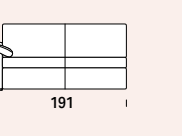
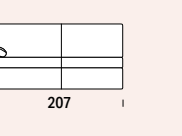
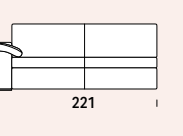
 <p>Art.2D-2S</p>	 <p>Art.GD-GS</p>	 <p>Art.3D-3S</p>	 <p>Art.5D-5S</p>	 <p>Art.7D-7S</p>
<p>Laterale 2 posti Small estr. DX-SX Side section 2 seat Small pull-out RH-LH Côté 2 places Small extract. D-G Lateral 2 plazas Small extr. DX-SX</p>	<p>Laterale 2 posti Midi estr. DX-SX Side section 2 seat Midi pull-out RH-LH Côté 2 places Midi extract. D-G Lateral 2 plazas Midi extr. DX-SX</p>	<p>Laterale 3 posti Large estr. DX-SX Side section 3 seat Large pull-out RH-LH Côté 3 places Large extract. D-G Lateral 3 plazas Large extr. DX-SX</p>	<p>Laterale 3 posti Big estr. DX-SX Side section 3 seat Big pull-out RH-LH Côté 3 places Big extract. D-G Lateral 3 plazas Big extr. DX-SX</p>	<p>Laterale 3 posti Maxi estr. DX-SX Side section 3 seat Maxi pull-out RH-LH Côté 3 places Maxi extract. D-G Lateral 3 plazas Maxi extr. DX-SX</p>

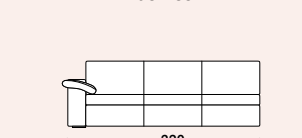
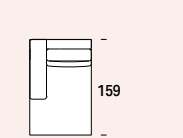
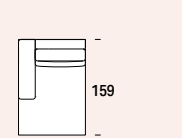
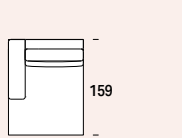
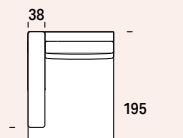
 <p>Art.8D-8S</p>	 <p>Art.MC-CM</p>	 <p>Art.LC-CL</p>	 <p>Art.BC-CB</p>	 <p>Art.LP-PL</p>
<p>Laterale 3 posti XL estr. DX-SX Side section 3 seat XL pull-out RH-LH Côté 3 places XL extract. D-G Lateral 3 plazas XL extr. DX-SX</p>	<p>Chaise longue reversible Midi DX-SX Chaise longue rev. Midi RH-LH Chaise longue rév. Midi D-G Chaise longue rev. Midi DX-SX</p>	<p>Chaise longue Large DX-SX Chaise longue Large RH-LH Chaise longue Large D-G Chaise longue Large DX-SX</p>	<p>Chaise longue Big DX-SX Chaise longue Big RH-LH Chaise longue Big D-G Chaise longue Big DX-SX</p>	<p>Terminale con penisola Large DX-SX End section with chaise longue Large RH-LH Terminal avec péninsule Large D-G Terminal con peninsula Large DX-SX</p>

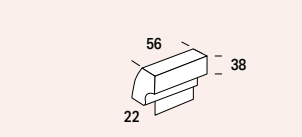
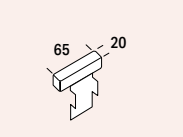
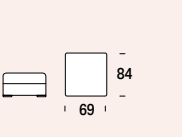
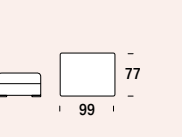
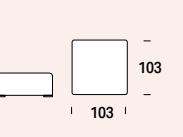
 <p>Art.17</p>	 <p>Art.31</p>	 <p>Art.12</p>	 <p>Art.13</p>	 <p>Art.14</p>
<p>Cuscino schienale con sup. per elem.terminale Back cushion with supp. for End section Coussin dossier avec support pour élément terminal Cojin respaldo con sop. para elem. terminal</p>	<p>Poggiatesta Headrest Appuie-tête Apoyacabeza</p>	<p>Pouf rettangolare Rectangular pouf Pouf rectangulaire Puf rectangular</p>	<p>Pouf rettangolare Rectangular pouf Pouf rectangulaire Puf rectangular</p>	<p>Pouf quadrato Square pouf Pouf carré Puf cuadrado</p>



# BOLERO







[ITA]  
 LINEE CURVE CHE SI INSEGUONO COME UNA DANZA.  
 GLI ELEMENTI DI BOLERO SI UNISCONO PER CREARE  
 COMPOSIZIONI MAI BANALI, DIVERTENTI E INVITANTI, A CUI  
 SARÀ DAVVERO DIFFICILE RESISTERE.

[ENG]  
 CURVED LINES THAT FOLLOW ON FROM EACH OTHER LIKE  
 A DANCE. BOLERO'S SECTIONS COMBINE TO CREATE FUN,  
 CAPTIVATING, ORIGINAL ARRANGEMENTS YOU'LL FIND  
 HARD TO RESIST.

[FRA]  
 LIGNES COURBES QUI SE POURSUIVENT COMME UNE  
 DANSE. LES ÉLÉMENTS DE BOLERO S'UNISSENT POUR  
 CRÉER DES COMPOSITIONS QUI NE SONT JAMAIS  
 BANALES, QUI SONT AMUSANTES ET INVITANTES,  
 AUXQUELLES IL SERA VRAIMENT DIFFICILE DE RÉSISTER.

[ESP]  
 LÍNEAS CURVAS QUE SE ARMONIZAN COMO EN UNA  
 DANZA. LOS ELEMENTOS DE BOLERO SE UNEN PARA  
 CREAR COMPOSICIONES NUNCA BANALES, DIVERTIDAS  
 Y ACOGEDORAS, A LAS QUE DIFÍCILMENTE SE PODRÁ  
 RESISTIR.

Il pouf ellittico a incastro offre numerose possibilità  
 per dare nuove forme a Bolero.

The elliptical pouf fits into place offering countless  
 opportunities to give Bolero new shapes.

Le pouf elliptique encastré offre de nombreuses  
 possibilités pour donner de nouvelles formes à  
 Bolero.

El puf elíptico de encastre ofrece numerosas  
 posibilidades para dar a Bolero nuevas formas.

# BOLERO

## TECHNICAL DATA

[ITA]

### STRUTTURA

Realizzata con masselli portanti in legno di pioppo o abete di vari spessori. Parti di tamponamento in fibra grezza e/o compensato. Fianchi in agglomerato di legno da 18 mm. Fibra grezza e agglomerato di legno appartengono alla classe E1, pertanto a bassa emissione di formaldeide. Il tutto rivestito con vellutino 100% poliammide termoaccoppiato ad espanso e/o ovatta di fibra poliestere 100% resinata.

### MOLLEGGIO

Realizzato con nastri elastici da 80 mm tesi meccanicamente, composti da fili di gomma ricoperti da filo di nylon avvolto a spirale.

### IMBOTTITURA

Cuscini seduta in espanso indeformabile D30, rivestiti con ovatta in fibra di poliestere 100% da 300 gr. termolegata. Schienali in fiocco di poliestere contenuto in rivestimento di tessuto non tessuto. Lastre di completamento in espanso D25 e D40 indeformabile.

### PIEDI

Piedini in legno a sfera tinta Naturale tinta Wengé e tinta Alluminio.

[ENG]

### FRAME

Load-bearing parts made of solid poplar or fir wood in various thicknesses.

Reinforcement parts in wood fibre and/or plywood.

18 mm particleboard sides. Wood fibre and particleboard Class E1 therefore with low formaldehyde emissions. All upholstered in 100% polyamide velveteen thermo-bonded to foam and/or 100% polyester resin fibre wadding.

### SPRINGING

Made of 80 mm wide mechanically tensioned elasticated webbing composed of nylon covered rubber strands wound into a spiral.

### PADDING

Seat cushion padding made of D30 non-deformable foam covered with 300 g thermo-bonded 100% polyester fibre wadding. Backs made of polyester flock inside a non-woven fabric covering. Sofa completed with D25 and D40 non-deformable polyurethane foam sheets.

### FEET

Ball shaped wooden feet available in Natural tints, Wengé tints and Aluminium tints.

Piedino H 70 mm.  
Feet H 70 mm.  
Petit pied H. 70 mm.  
Pata de 70 mm de altura.

TINTA:  
TINTS:  
TEINTE:  
COLOR:

ALLUMINIO  
ALUMINIUM  
ALUMINIUM  
ALUMINIO

NATURALE  
NATURAL  
NATUREL  
NATURAL

WENGÉ  
WENGÉ  
WENGÉ  
WENGÉ

[FRA]

### STRUCTURE

Réalisée en bois massif de peuplier ou de pin portant de différentes épaisseurs. Fileurs de remplissage en fibre brute et/ou contreplaqué. Côtés en aggloméré de bois de 18 mm. Fibre brute et aggloméré de bois appartient à la Classe E1, donc à basse émission de formaldéhydes. Le tout revêtu par du velours 100% en polyamide couplé à chaud à de l'expansé et/ou ouate de fibre résinée 100% polyester.

### SUSPENSION

Réalisée avec des bandes élastiques de 80 mm tendues mécaniquement, composées par des fils de gomme recouverts par du fil de nylon enroulé à spirale.

### REMBOURRAGE

Coussin assise en expansé indéformable de polyuréthane D30, revêtu avec de l'ouate en fibre de polyester 100% de 300 gr. couplé à chaud. Dossiers en mousse de polyester contenu en revêtement de tissu non tissu. Plaques de remplissage en expansé indéformable de polyuréthane D25 et D40.

### PIEDS

Pieds en bois à sphère teinté Naturel, teinté Wengé et teinté Aluminium.

[ESP]

### ESTRUCTURA

Realizada con armazón de madera maciza de chopo o abeto de distintos grosores. Partes de taponado en fibra bruta y/o madera contrachapada. Costados laterales de aglomerado de 18 mm. La fibra bruta y la madera aglomerada pertenecen a la clase E1, es decir de baja emisión de formaldehído. Todo revestido con velludillo 100% poliamida, acoplado térmicamente con espuma de poliéster y/o guata de fibra de poliéster 100%.

### SISTEMA DE SUSPENSIÓN

Realizado con cinchas elásticas de 80 mm, tensadas mecánicamente, compuestas por hilos de goma forrados de nylon envueltos en forma de espiral.

### RELLENO

Los cojines del asiento son de espuma de poliuretano indeformable D30, recubierta de guata de fibra 100% poliéster de 300 gramos ligada térmicamente. Cojines del respaldo en floca de poliéster contenida en revestimiento de tejido sin tejer. Planchas para completar el relleno en espuma de poliuretano indeformable D25 y D40.

### PATAS

Patatas de madera a forma de esfera, color Natural, color Wengué y color Aluminio.

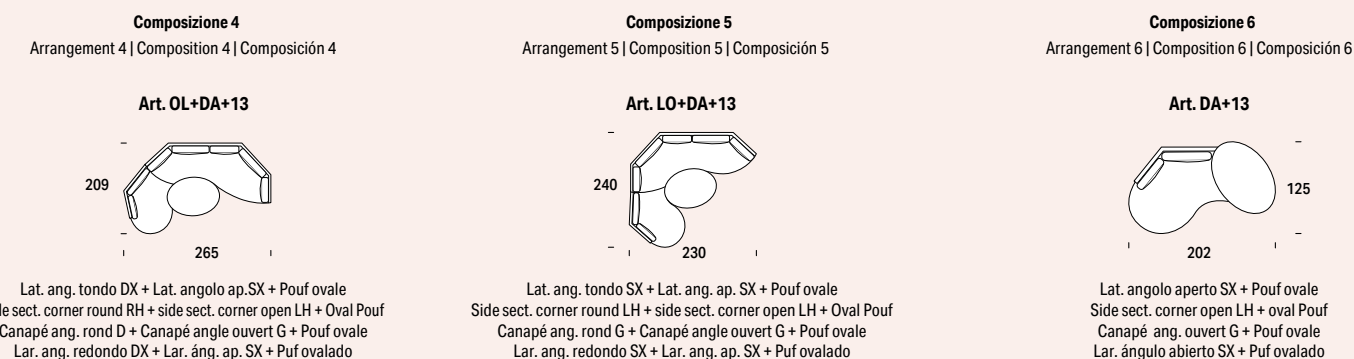
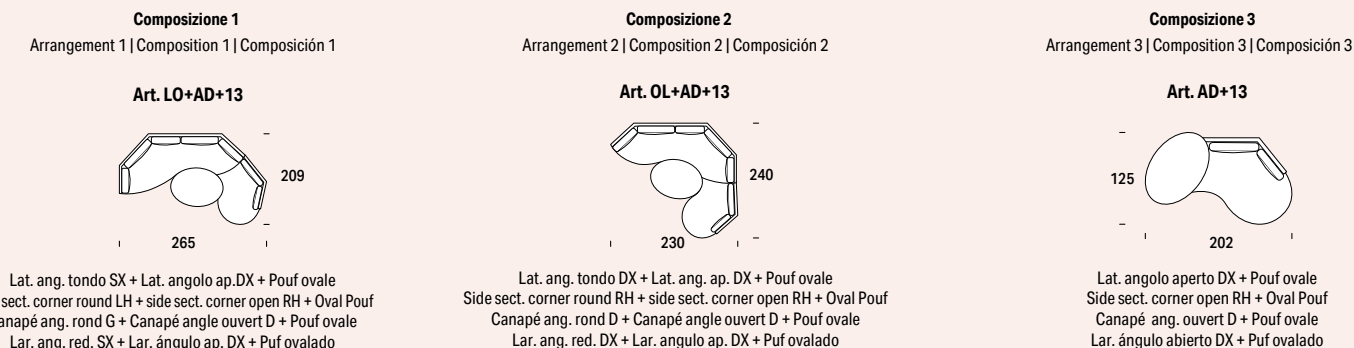
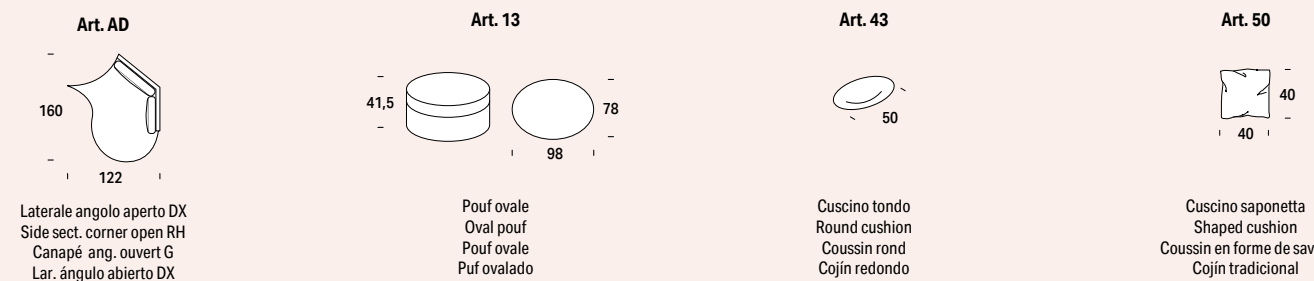
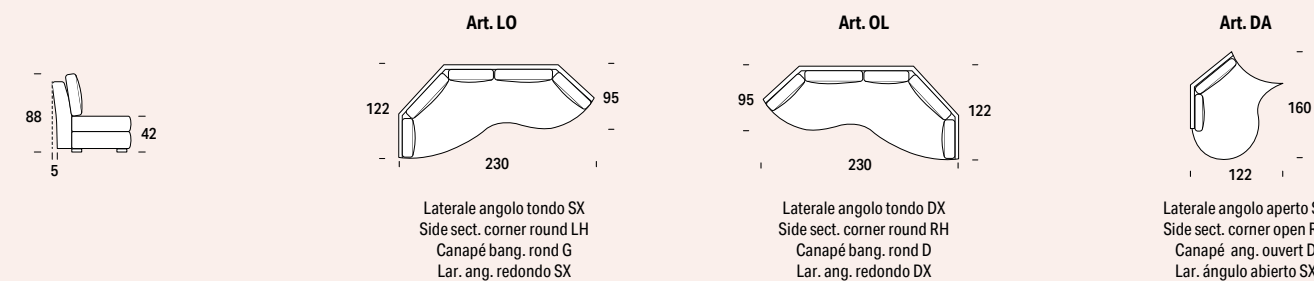



# PAPRIKA





[ITA]

LE FORME DI PAPIKA SONO SAGOMATE SUL CORPO UMANO PER DARE IL MIGLIOR COMFORT. A PARTIRE DALLO SCHIENALE ERGONOMICO E DAI MORBIDI BRACCIOLI, IDEALI ANCHE PER ABBANDONARE LA TESTA.

[ENG]

PAPRIKA IS SHAPED TO THE HUMAN BODY TO PROVIDE THE BEST COMFORT. STARTING WITH THE ERGONOMIC BACKREST AND SOFT ARMRESTS, IDEAL ALSO FOR RESTING YOUR HEAD.

[FRA]

LES FORMES DE PAPIKA SONT DESSINÉES SUR LE CORPS HUMAINS AFIN DE DONNER UN MEILLEUR CONFORT. À PARTIR DU DOSSIER ERGONOMIQUE ET DES ACCOUDOIRS MOELLEUX, IDÉAUX ÉGALEMENT POUR Y «PERDRE» LA TÊTE.

[ESP]

LAS FORMAS DE PAPIKA SE ACOMODAN A LAS FORMAS DEL CUERPO HUMANO PARA OFRECER EL MEJOR CONFORT. A PARTIR DE LOS RESPALDOS ERGONÓMICOS Y DE LOS APOYABRAZOS MULLIDOS, QUE SON IDEALES TAMBIÉN PARA APOYAR LA CABEZA.



# PAPRIKA

## TECHNICAL DATA

[ITA]

### STRUTTURA

Realizzata con masselli portanti in legno di pioppo o abete di vari spessori. Parti di tamponamento in fibra grezza e/o compensato. Fianchi in agglomerato di legno da 18 mm. Realizzato con particelle di legno a bassa emissione di formaldeide, appartenenti alla classe E1 ai sensi delle norme UNI EN 312-1 e UNI EN 120. Il tutto rivestito con vellutino 100% poliammide termoaccoppiato ad espanso e/o ovatta in fibra di poliestere 100%.

### MOLLEGGIO

Realizzato con nastri elastici da 80 mm tesi meccanicamente, composti da fili di gomma ricoperti da filo di nylon avvolto a spirale.

### IMBOTTITURA

Cuscino seduta in espanso indeformabile D30. Cuscino schienale in espanso indeformabile D18. Cuscino bracciolo in espanso indeformabile D25. Sedute, schienali e cuscini bracciolo sono rivestiti con ovatta di fibra di poliestere da 300 gr. termolegata.

### PIEDI

Piedi in legno tinto wengé con profilo in metallo H 40 mm.

[ENG]

### FRAME

Load-bearing parts made of solid poplar or fir wood in various thicknesses.

Reinforcement parts made of wood fibre and/or plywood.

18 mm particleboard sides. Made of Class E1 particleboard, with low formaldehyde emissions in accordance with UNI EN 312-1 and UNI EN 120 standards. All upholstered in 100% polyamide velveteen thermo-bonded to foam and/or 100% polyester fibre wadding.

### SPRINGING

Made of 80 mm wide mechanically tensioned elasticated webbing composed of nylon covered rubber strands wound into a spiral.

### PADDING

Seat cushion made of D30 non-deformable foam. Back cushion made of D18 non-deformable foam. Armrest cushion made of D25 non-deformable foam. Seats, backs and armrest cushions are covered in 300 g thermo-bonded polyester fibre wadding.

### FEET

Wengé tinted wooden feet with metal profile H 40 mm.

[FRA]

### STRUCTURE

Réalisée en bois massif de peuplier ou de pin portant de différentes épaisseurs.

Fileurs de remplissage en fibre brute et/ou contreplaqué.

Côtés en aggloméré de bois de 18 mm.

Réalisé avec des particules de bois à basse émission de formaldéhydes appartenant à la Classe E1 suivant les normes UNI EN 312-1 et UNI EN 120.

Le tout est revêtu en velours 100% en polyamide couplé à chaud à de l'expansé et/ou ouate en fibre 100% polyester.

### SUSPENSION

Réalisée avec des bandes élastiques de 80 mm tendues mécaniquement, composées par des fils de gomme recouverts par du fil de nylon enroulé à spirale.

### REMBOURRAGE

Coussin assise en expansé indéformable de polyuréthane D30. Coussin dossier en expansé indéformable de polyuréthane D18. Coussin accoudoir en expansé indéformable de polyuréthane D25. Assises, dossiers et coussins accoudoir sont revêtus avec de l'ouate de fibre de polyester de 300 gr. thermo-liée.

### PIEDS

Pieds en bois teinté Wengé avec profil en métal H. 40 mm.

[ESP]

### ESTRUCTURA

Realizada con armazón de madera maciza de chopo o abeto de distintos grosos. Partes de taponado en fibra bruta y/o madera contrachapada. Costados laterales de aglomerado de 18 mm. Realizados con tableros de partículas de madera de baja emisión de formaldehído (clase E1), de conformidad con las normas UNI EN 312-1 y UNI EN 120. Todo revestido con velludillo 100% poliamida, acoplado térmicamente con espuma y/o guata en fibra 100% poliéster.

### SISTEMA DE SUSPENSIÓN





Realizado con cinchas elásticas de 80 mm, tensadas mecánicamente, compuestas por hilos de goma forrados de nylon envuelto en forma de espiral.

### RELLENO

Cojín del asiento en espuma de poliuretano indeformable D30. Cojín del respaldo en espuma de poliuretano indeformable D18. Cojín del apoyabrazos en espuma de poliuretano indeformable D25. Los asientos, respaldos y cojines del apoyabrazos están recubiertos de guata de fibra de poliéster de 300 gramos ligada térmicamente.

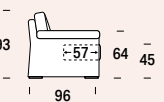
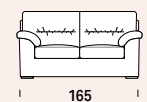
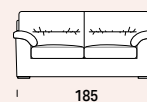
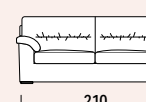
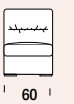
### PATAS

Patatas de madera color wengué con perfil metálico de 40 mm de altura.

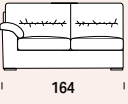
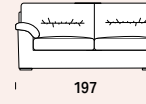
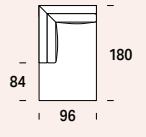
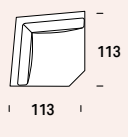
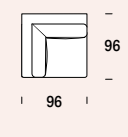
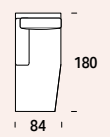
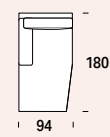
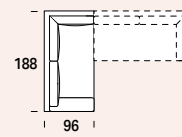
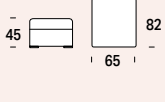
 <p><b>Art.01</b></p> <p>Poltrona Small Armchair Small Fauteuil Small Sillón Small</p>	 <p><b>Art.02</b></p> <p>Divano 2 posti Small Sofa 2 seat Small Canapé 2 places Small Sofá 2 plazas Small</p>	 <p><b>Art.20</b></p> <p>Divano 2 posti Midi Sofa 2 seat Midi Canapé 2 places Midi Sofá 2 plazas Midi</p>	 <p><b>Art.03</b></p> <p>Divano 3 posti Large Sofa 3 seat Large Canapé 3 places Large Sofá 3 plazas Large</p>	
 <p><b>Art.90</b></p> <p>Elemento centrale Small Central section Small Élément central Small Elemento central Small</p>	 <p><b>Art.91</b></p> <p>Elemento centrale Midi Central section Midi Élément central Midi Elemento central Midi</p>	 <p><b>Art.SD-SS</b></p> <p>Laterale 1 posto Small DX-SX Side section 1 seat Small RH-LH Côté 1 place Small D-G Lateral 1 plaza Small DX-SX</p>	 <p><b>Art.MD-MS</b></p> <p>Laterale 1 posto Midi DX-SX Side section 1 seat Midi RH-LH Côté 1 place Midi D-G Lateral 1 plaza Midi DX-SX</p>	 <p><b>Art.2D-2S</b></p> <p>Laterale 2 posti Small DX-SX Side section 2 seat Small RH-LH Côté 2 places Small D-G Lateral 2 plazas Small DX-SX</p>
 <p><b>Art.GD-GS</b></p> <p>Laterale 2 posti Midi DX-SX Side section 2 seat Midi RH-LH Côté 2 places Midi D-G Lateral 2 plazas Midi DX-SX</p>	 <p><b>Art.3D-3S</b></p> <p>Laterale 3 posti Large DX-SX Side section 3 seat Large RH-LH Côté 3 places Large D-G Lateral 3 plazas Large DX-SX</p>	 <p><b>Art.PQ-QP</b></p> <p>Laterale angolo quadro c/penisola Midi Side section sq. corner with chaise Midi Côté angle carré avec péninsule Midi Lateral ángulo cuad. DX-SX c/pen. Midi</p>	 <p><b>Art.AA</b></p> <p>Angolo aperto Open corner Angle ouvert Ángulo abierto</p>	 <p><b>Art.AQ</b></p> <p>Angolo quadro Square corner Angle carré Ángulo cuadrado</p>
 <p><b>Art.CD-CS</b></p> <p>Chaise longue Small DX-SX Chaise longue Small RH-LH Chaise longue Small D-G Chaise longue Small DX-SX</p>	 <p><b>Art.MC-CM</b></p> <p>Chaise longue Midi DX-SX Chaise longue Midi RH-LH Chaise longue Midi D-G Chaise longue Midi DX-SX</p>	 <p><b>Art.MA-AM</b></p> <p>Laterale angolo Midi DX-SX Side section corner Midi RH-LH Côté angle Midi D-G Lateral ángulo Midi DX-SX</p>	 <p><b>Art.13</b></p> <p>Pouf rettangolare Rectangular pouf Pouf rectangulaire Puf rectangular</p>	

# GINGER

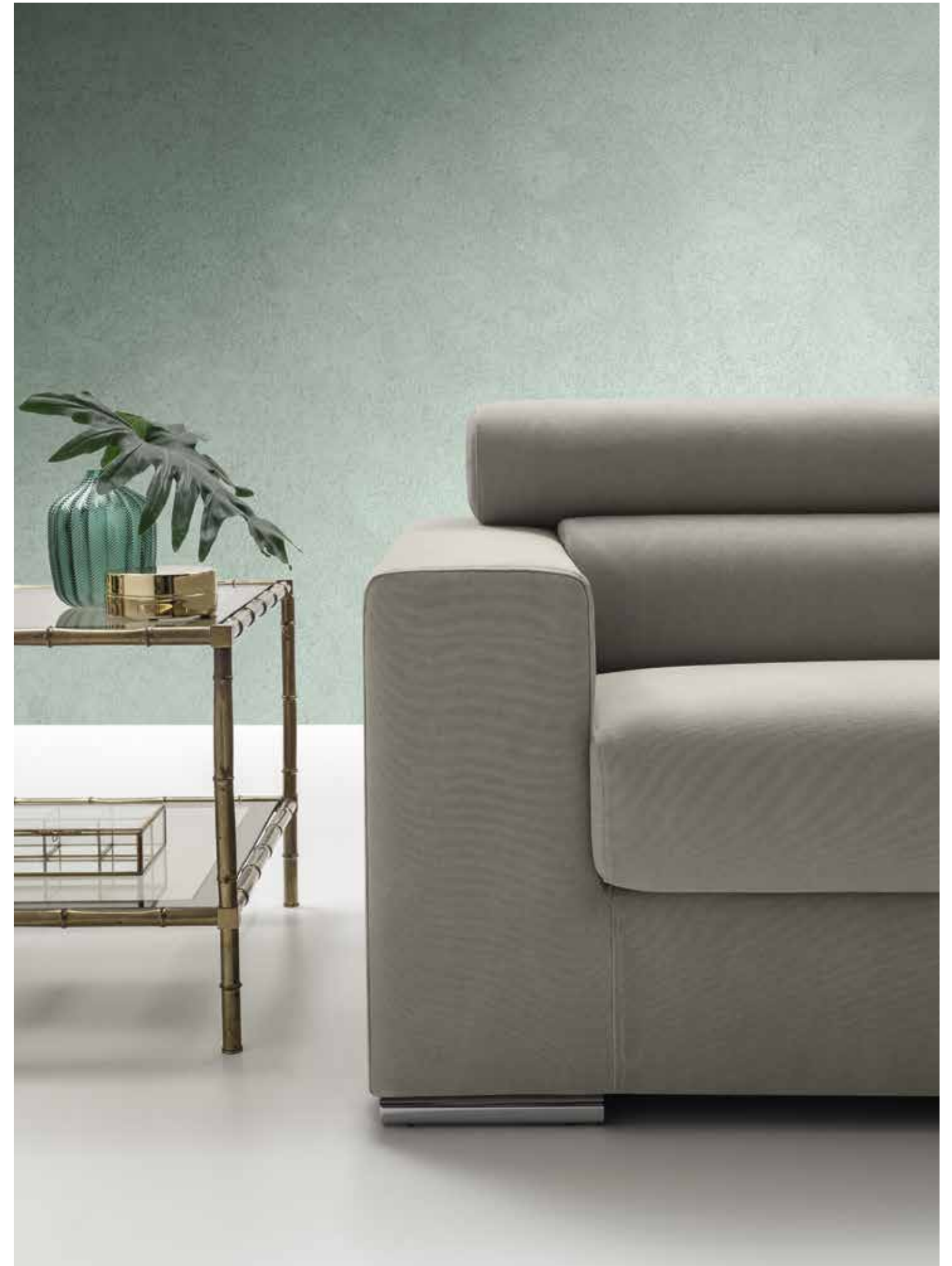



[ITA]

IL TOCCO GLAM DEI PIEDINI BASSI IN TUBO D'ACCIAIO COMPLETA UNA LINEA DECISAMENTE MODERNA. IN GINGER SI INCONTRANO DESIGN, SOLIDITÀ DELLA STRUTTURA E UNA COMODA SEDUTA CON CUSCINI POGGIARENI.

[ENG]

THE GLAMOROUS TOUCH OF LOW TUBULAR STEEL LEGS COMPLETES THIS DISTINCTIVELY MODERN STYLE. GINGER COMBINES DESIGN, A SOLID FRAME AND COMFORTABLE SEATING COMPLETE WITH LUMBAR CUSHIONS.

[FRA]

LA TOUCHE GLAMOUR DES PIEDS BAS EN TUBE D'ACIER COMPLÈTE UNE LIGNE DÉCIDÉMENT MODERNE. DANS GINGER SE RENCONTRENT DESIGN, SOLIDITÉ DE LA STRUCTURE ET UNE ASSISE CONFORTABLE AVEC DES COUSSINS APPUI-REINS.

[ESP]

EL TOQUE GLAMOROSO DE LAS PATAS BAJAS EN TUBO DE ACERO COMPLETA UNA LÍNEA DE GRAN MODERNIDAD. EN GINGER CONFLUYEN DISEÑO, SOLIDEZ DE LA ESTRUCTURA Y UN CÓMODO ASIENTO CON COJINES PARA LA RIÑONERA.



I poggiatesta sono singolarmente inclinabili in 15 posizioni diverse per ogni esigenza.

The headrests can be tilted individually to 15 different positions to suit all your needs.

Les appuis-tête sont singulièrement inclinables en 15 positions différentes pour quelconque exigence.

Los apoyacabeza se inclinan individualmente en 15 posiciones diferentes, ideales para cada necesidad.



# GINGER

MUSICA PER IL TUO RELAX  
 MUSIC FOR YOUR RELAXATION  
 DE LA MUSIQUE POUR VOUS DÉTENDRE  
 MÚSICA PARA TU RELAX

Il divano è dotato di un angolo tecnologico composto da un impianto di diffusione stereo incorporato e una docking station dove è predisposta la base aggancio per i-phone, i-pod o qualunque altro dispositivo che possa essere collegato tramite bluetooth o porta usb, oltre naturalmente all'uscita aux. Il funzionamento dello stereo integrato nel divano è davvero facile e intuitivo: potrai ascoltare la tua musica preferita, le web radio, i podcast. I dispositivi collegati vengono anche ricaricati.

The sofa is equipped with technological corner consisting of a built-in stereo speaker system and a docking station, designed for connecting the i-phone, i-pod, or any other device that can be connected via bluetooth or via the usb port. Also available of course, an aux output. The operation of the stereo integrated in the sofa is really simple and intuitive: you can listen to your favourite music, web radio stations, podcasts. The connected devices are also charged.

Le canapé est équipé (en option) d'un système stéréo incorporé avec unité centrale dotée de raccord pour le branchement d'un i-phone, d'un i-pod ou de tout autre dispositif pouvant être connecté par bluetooth ou port usb, outre les sorties aux habituelles. Le fonctionnement de la stéréo intégrée dans le canapé est extrêmement simple et intuitif. Vous pouvez écouter votre musique préférée, la radio sur internet, les podcasts. Les dispositifs branchés sont de plus rechargés.

El sofá dispone de un rincón tecnológico compuesto por un sistema de difusión estéreo integrado y una estación de acoplamiento con una base predispuesta para iPhone, iPod o cualquier otro dispositivo que se pueda conectar vía Bluetooth o puerto USB y naturalmente la salida auxiliar. El funcionamiento del equipo estéreo integrado en el sofá es realmente fácil e intuitivo: puedes escuchar tu música favorita, la radio vía web y los podcasts. Los dispositivos conectados también se recargan.

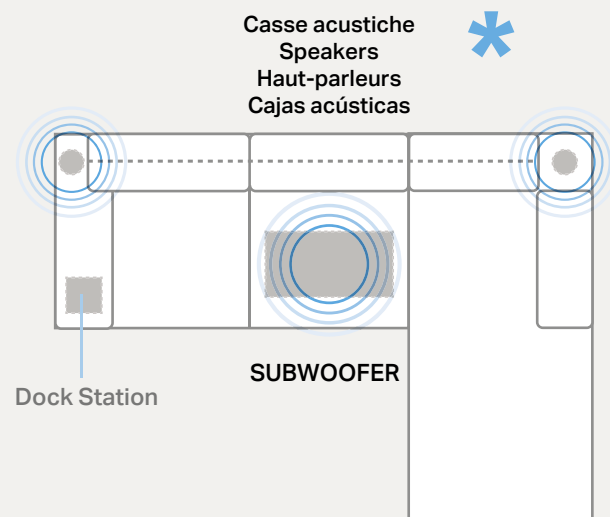
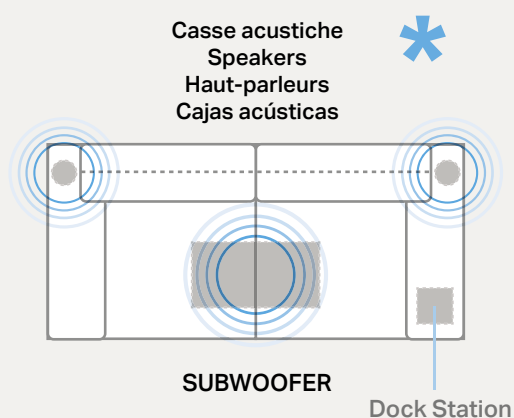

 dock station



 OPTIONAL



# GINGER

## TECHNICAL DATA

[ITA]

### STRUTTURA

Realizzata con masselli in legno di abete massiccio di vari spessori, parti di tamponamento in fibra grezza e/o compensato di pioppo; fianchi in agglomerato di legno a bassa emissione di formaldeide (appartenente alla Classe E1).

Poggiatesta dotato di cricchetto estraibile in acciaio con finitura cromo lucido. Possibilità di regolare l'inclinazione in 15 posizioni.

Meccanismo sottoposto a severi test di resistenza.

### MOLLEGGIO

Realizzato con nastri elastici composti da fili di gomma ricoperti da filo di nylon avvolto a spirale da 80 mm, tesi meccanicamente.

### IMBOTTITURA

Cuscino seduta in espanso indeformabile con D30HS, il tutto rivestito in falda termolegata 300 gr. Cuscino poggiatesta in espanso D16S indeformabile, rivestito in falda termolegata 300 gr. Poggiatesta con meccanismo, in espanso indeformabile in D18S, il tutto rivestito in resinato di poliestere 200 gr. accoppiato a vellutino 100% poliestere.

### PIEDI

In tubo di acciaio cromato lucido H 44 mm.

[ENG]

### FRAME

Made of solid fir wood in various thicknesses.

Reinforcement parts in poplar wood fibre and/or plywood.

Sides made of low formaldehyde emissions particleboard (Class E1).

Headrest equipped with polished chrome finish steel pull-out ratchet.

Inclination can be adjusted to 15 positions.

Mechanism subject to strict resistance testing.

### SPRINGING

Made of elasticated webbing composed of nylon covered rubber strands wound into a spiral, tensioned mechanically.

### PADDING

Seat cushion padding made of D30HS non-deformable polyurethane foam, completely covered with 300 g thermo-bonded felt. Lumbar cushions made of D16S non-deformable foam covered with 300 g thermo-bonded felt. Headrest featuring mechanism made of D18S non-deformable foam, completely upholstered in 200 g polyester resin thermo-bonded to 100% polyester velveteen.

### FEET

Polished chrome-plated steel tubing H 44 mm.

[FRA]

### STRUCTURE

Réalisée en bois massif de pin portant de différentes épaisseurs. Fileurs de remplissage en fibre brute et/ou contreplaqué de peuplier. Côtés en aggloméré de bois à basse émission de formaldéhydes (appartenant à la Classe E1). Appui-tête doté de cliquet extractible en acier finition chrome brillant. Possibilité de régler l'inclinaison en 15 positions. Mécanisme soumis à de sévères tests de résistance.

### SUSPENSION

Réalisée avec des bandes élastiques de 80 mm tendues mécaniquement, composées par des fils de gomme recouverts par du fil de nylon enroulé à spirale.

### REMBOURRAGE

Coussin assise en expansé indéformable de polyuréthane densité D30HS, le tout revêtu en couche thermo-liée 300gr. Coussin appuie-reins en expansé indéformable de polyuréthane D16S, revêtu en couche thermo-liée 300gr. Appui-tête avec mécanisme, en expansé indéformable de polyuréthane D18S, le tout revêtu en résiné de polyester 200gr. couplé à chaud en velours 100% polyester.

### PIEDS

Pieds en tube d'acier chromés brillants H. 44 mm.

[ESP]

### ESTRUCTURA

Realizada con armazón de madera maciza de abeto de diferentes grosos. Partes de taponado en fibra bruta y/o madera contrachapada de chopo. Costados laterales de aglomerado de baja emisión de formaldehído (clase E1). Apoyacabeza equipado con apertura de empuje extraíble en acero con acabado cromo brillante. Posibilidad de regular la inclinación en 15 posiciones. Mecanismo sujeto a severas pruebas de resistencia.

### SISTEMA DE SUSPENSIÓN

Realizado con cinchas elásticas de 80 mm, tensadas mecánicamente, compuestas por hilos de goma forrados de nylon envuelto en forma de espiral.

### RELLENO

Cojines del asiento en espuma de poliuretano indeformable D30HS, todo revestido con capa ligada térmicamente de 300 gramos. Riñoneras en espuma de poliuretano indeformable D16S, recubierta de capa ligada térmicamente de 300 gramos. Apoyacabeza con mecanismo en espuma de poliuretano indeformable D18S, todo revestido con fibra resinada de poliéster de 200 gramos, acoplada con velludillo 100% poliéster.

### PATAS

En tubo de acero brillo de 44 mm de altura.

	<b>Art.01</b> 	<b>Art. 02</b> 	<b>Art. 20</b> 	<b>Art. 03</b> 
	Poltrona Small Armchair Small Fauteuil Small Sillón Small	Divano 2 posti Small Sofa 2 seat Small Canapé 2 places Small Sofá 2 plazas Small	Divano 2 posti Midi Sofa 2 seat Midi Canapé 2 places Midi Sofá 2 plazas Midi	Divano 3 posti Large Sofa 3 seat Large Canapé 3 places Large Sofá 3 plazas Large
<b>Art. 07</b> 	<b>Art. 91</b> 	<b>Art. 92</b> 	<b>Art.MD-MS</b> 	<b>Art.LD-LS</b> 
Divano 3 posti Maxi Sofa 3 seat Maxi Canapé 3 places Maxi Sofá 3 plazas Maxi	Elemento centrale Midi Central section Midi Élément central Midi Elemento central Midi	Elemento centrale Large Central section Large Élément central Large Elemento central Large	Laterale 1 posto Midi DX-SX Side section 1 seat Midi RH-LH Côté 1 place Midi D-G Lateral 1 plaza Midi DX-SX	Laterale 1 posto Large DX-SX Side section 1 seat Large RH-LH Côté 1 place Large D-G Lateral 1 plaza Large DX-SX
<b>Art. 2D-2S</b> 	<b>Art. GD-GS</b> 	<b>Art. 3D-3S</b> 	<b>Art. 7D-7S</b> 	<b>Art. MC-CM</b> 
Laterale 2 posti Small DX-SX Side section 2 seat Small RH-LH Côté 2 places Small D-G Lateral 2 plazas Small DX-SX	Laterale 2 posti Midi DX-SX Side section 2 seat Midi RH-LH Côté 2 places Midi D-G Lateral 2 plazas Midi DX-SX	Laterale 3 posti Large DX-SX Side section 3 seat Large RH-LH Côté 3 places Large D-G Lateral 3 plazas Large DX-SX	Laterale 3 posti Maxi DX-SX Side section 3 seat Maxi RH-LH Côté 3 places Maxi D-G Lateral 3 plazas Maxi DX-SX	Chaise longue reversible Midi DX-SX Chaise longue rev. Midi RH-LH Chaise longue rev. Midi D-G Chaise longue rev. Midi DX-SX
<b>Art. LC-CL</b> 	<b>Art. MT-TM</b> 	<b>Art. MP-PM</b> 	<b>Art. AQ</b> 	
Chaise Longue Large DX-SX Chaise longue Large RH-LH Chaise longue Large D-G Chaise longue Large DX-SX	Terminale Midi DX-SX End section with Midi RH-LH Terminal Midi D-G Terminal Midi DX-SX	Terminale con pen. Midi DX-SX End section with chaise Midi RH-LH Terminal avec pénins. Midi D-G Terminal con pen. Midi DX-SX	Angolo quadro Square corner Angle carré Ángulo cuadrado	
<b>Art. LQ-QL</b> 	<b>Art. PQ-QP</b> 	<b>Art. PP</b> 	<b>Art. PPC</b> 	<b>Art. 17</b> 
Laterale angolo quadro DX-SX Side section square corner RH-LH Côté angle carré D-G Lateral ángulo cuad. DX-SX	Laterale ang. quadro c/penisola DX-SX Side section sq. corner RH-LH w/ chaise Côté angle carré D-G avec péninsule Lateral ángulo cuad. con pen. DX-SX	Poggiapiedi Footrest Repose-pieds Reposapiés	Cuffia per poggiatesta Footrest cover Coiffe pour repose-pieds Funda para reposapiés	Cuscino schien. con sup. per elem.term. Back cushions with sup. for end element Coussin dossier a/sup.pour elem. term. Cojín respaldo con sop. para elem. term.
<b>Art. 14</b> 	<b>Art. 15</b> 	<b>Art. ME-EM</b> 	<b>Art. LE-EL</b> 	
Pouf rettangolare Rectangular pouf Pouf rectangulaire Puf rectangular	Pouf rettangolare Rectangular pouf Pouf rectangulaire Puf rectangular	Special con penisola reversibile Midi Special with reversible chaise longue Midi Special avec péninsule réversible Midi Special con península reversible Midi	Special con penisola reversibile Large Special with reversible chaise longue Large Special avec péninsule réversible Large Special con península reversible Large	

# EROS





[ITA]

EROS È UN'ELEGANTE "MACCHINA DEL RELAX" IN DUE VERSIONI: FISSA, OPPURE CON MECCANISMO ELETTRICO PER RECLINARE LO SCHIENALE E ALLUNGARE LA SEDUTA IN UN UNICO MOVIMENTO.

[ENG]

EROS IS AN ELEGANT "RELAXATION MACHINE" IN TWO VERSIONS: FIXED, OR ELECTRIC MECHANISM TO RECLINE THE BACK AND EXTEND THE SEAT IN ONE SINGLE STEP.

[FRA]

EROS EST UNE «MACHINE DU RELAX» ÉLÉGANTE, EN DEUX VERSIONS: FIXE, OU ÉLECTRIQUE POUR INCLINER LE DOSSIER ET ALLONGER L'ASSISE EN UN SEUL MOUVEMENT.

[ESP]

EROS ES UNA ELEGANTE "MÁQUINA DE RELAX" EN DOS VERSIONES: FIJA, O ELÉCTRICO PARA RECLINAR EL RESPALDO O EXTENDER EL ASIENTO CON UN MOVIMIENTO ÚNICO.



Con il meccanismo Zero Wall scegli l'inclinazione giusta senza allontanare il divano dal muro.

Avec le mécanisme Zero Wall vous choisissez l'inclinaison juste sans éloigner le divan du mur.

With the Zero Wall mechanism you can choose the right inclination without having to move the sofa away from the wall.

Con el mecanismo Zero Wall eliges la inclinación ideal sin alejar el sofá de la pared.

# EROS

LA MACCHINA DEL RELAX  
A MACHINE FOR RELAXATION  
LA MACHINE DE RELAXATION  
MÁQUINA DE RELAX



## IMPORTANTE!

Qualora venga scelta una seduta fissa ed insieme una elettrica, bisogna sempre specificare la posizione della seduta con meccanismo (se è a destra o a sinistra).

## IMPORTANT!

If you choose a fixed seat along with an electric one, please specify which seat is to be fitted with the reclining mechanism (right or left).

## IMPORTANT!

Au cas où un assise fixe soit choisie avec une électrique, vous devez toujours spécifier la position de l'assise avec le mécanisme (si elle est à droite ou à gauche).

## ¡IMPORTANTE!

Si se elige un asiento fijo y a su vez uno eléctrico, siempre se debe especificar la posición del asiento con mecanismo (si está a la derecha o a la izquierda).

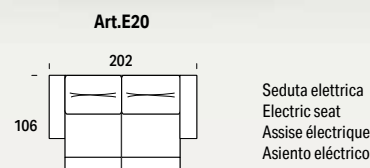

MECCANISMO ELETTRICO SENZA FILI WIRELESS.  
WIRELESS ELECTRICAL MECHANISM.  
MÉCANISME ÉLECTRIQUE SANS FIL.  
MECANISMO ELÉCTRICO INALÁMBRICO.

Con Eros le possibilità si moltiplicano, infatti, puoi abbinare la chaise longue ai meccanismi relax nelle due versioni (fisso ed elettrico) e aggiungere anche il comodo poggiatesta, così il tuo divano si trasforma in una vera macchina del relax.

Eros offers numerous possibilities, you can combine the chaise longue with the relaxation mechanisms available in two versions (fixed and electric), as well as add a comfortable headrest, to turn your sofa into a veritable relaxation machine.

Avec Eros, les possibilités se multiplient. En effet, vous pouvez associer la chaise longue aux mécanismes relax dans les deux versions (fixe ou électrique), tout en ajoutant également le confortable appuie-tête. Ainsi, votre canapé se transforme en une véritable machine de relaxation.

Con Eros las posibilidades se multiplican. De hecho, se puede combinar la chaise longue con los mecanismos de relajación en dos versiones (fija y eléctrica) y también añadir el cómodo apoyacabeza, para que tu sofá se convierta en una auténtica máquina del relax.

## EROS SI FA IN 2

Un divano, due versioni: fisso, ed elettrico. Inoltre, se preferisci, puoi avere una seduta fissa più una seduta elettrica.

## EROS SPLITS INTO TWO

One sofa, two versions: fixed and electric. You can also choose to have one fixed and one electric seat.

## EROS SE MET EN DEUX

Un divan, deux versions: fixe et électrique. De plus, si vous préférez, vous pouvez choisir une assise fixe plus une assise électrique.

## EROS REDOBLA.

Un sofá, dos versiones: fijo y eléctrico. Además, si lo prefieres, puedes tener un asiento fijo y uno eléctrico.

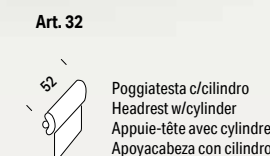
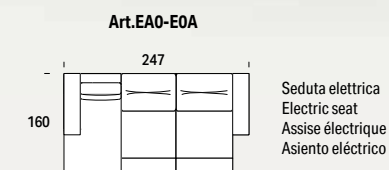

## ZERO WALL

Il sistema Zero Wall consente di non allontanare mai il divano dal muro. La soluzione perfetta per ottimizzare gli spazi, soprattutto quando sono ridotti, e avere un comfort a portata di mano.

With the Zero Wall system you will never have to move the sofa away from the wall. The perfect solution to maximize space, especially when limited, and have comfort close to hand.

Le système Zero Wall permet de ne jamais avoir à éloigner le canapé du mur. La solution idéale pour optimiser l'espace, particulièrement ceux de petites dimensions, pour un confort à portée de main.

Con el sistema Zero Wall nunca tendrás que alejar el sofá de la pared. La solución perfecta para optimizar los espacios, especialmente cuando son reducidos, y tener la comodidad al alcance de mano.

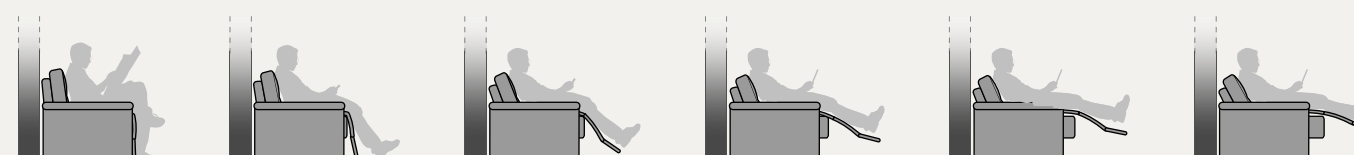



# EROS

## TECHNICAL DATA

[ITA]

### STRUTTURA

Realizzata con masselli portanti in legno di abete massiccio di vari spessori, parti di tamponamento in fibra grezza e/o compensato di legno. Fianchi in agglomerato di legno da 18 mm. Il tutto è in classe E1, pertanto a bassa emissione di formaldeide. Il tutto rivestito con vellutino 100% poliammide termoaccoppiato ad espanso e/o ovatta in fibra di poliestere 100%.

### MOLLEGGIO

Realizzato con nastri elastici da 80 mm tesi meccanicamente, composti da fili di gomma ricoperti da filo di nylon avvolto a spirale.

### IMBOTTITURA

Cuscino seduta in doppia densità in poliestere espanso indeformabile D30 ricoperta con lastra in poliuretano espanso in D18, il tutto rivestito con teknoform 280 gr. termofissato a vellutino. Cuscino schienale in espanso indeformabile in D18 rivestito con resinato di poliestere 100 gr. termofissato a vellutino. Cuscino bracciolo in espanso indeformabile in D18 rivestito con resinato di poliestere 100 gr. termofissato a vellutino.

### PIEDI

Piedi in legno massello tipo wengè con profilo ABS finitura cromo H 40 mm.

[ENG]

### FRAME

Load-bearing parts made of solid fir wood in various thicknesses. Reinforcement parts in wood fibre and/or plywood.

18 mm particleboard sides. All Class E1 emissions therefore with low formaldehyde emissions. All upholstered in 100% polyamide velveteen thermo-bonded to polyester foam and/or 100% polyester resin fibre wadding.

### SPRINGING

Made of 80 mm wide mechanically tensioned elasticated webbing composed of nylon covered rubber strands wound into a spiral.

### PADDING

Seat cushion made of double density D30 non-deformable polyester foam covered with sheet of D18 polyurethane foam, all upholstered with 280 g teknoform thermo-bonded to velveteen. Back cushion made of D18 non-deformable foam upholstered with 100 g polyester resin thermo-bonded to velveteen. Armrest cushion made of D18 non-deformable foam upholstered with 100 g polyester resin thermo-bonded to velveteen.

### FEET

Solid wood Wengè type feet with chrome finish ABS plastic profile H 40 mm.

[FRA]

### STRUCTURE

Réalisée en bois massif de pin portant de différentes épaisseurs. Fileurs de remplissage en fibre brute et/ou contreplaqué de bois. Côtés en aggloméré de bois de 18 mm. Le tout est en Classe E1, donc à basse émission de formaldéhydes. Le tout revêtu en velours 100% en polyamide couplé à chaud à de l'expansé et/ou ouate de fibre 100% polyester.

### SUSPENSION

Réalisée avec des bandes élastiques de 80 mm tendues mécaniquement, composées par des fils de gomme recouverts par du fil de nylon enroulé à spirale.

### REMBOURRAGE

Coussin assise en expansé indeformable de polyuréthane D30, recouverte par une plaque en expansé de polyuréthane D18, le tout revêtu par du Teknoform 280 gr. thermo-fixé en velours. Coussin dossier en expansé indeformable de polyuréthane D18 revêtu en résiné de polyester 100gr. thermo-fixé en velours. Coussin accoudoir en expansé indeformable de polyuréthane D18 revêtu en résiné de polyester 100gr. thermo-fixé en velours.

### PIEDS

Pieds en bois massif type Wengé avec profil ABS finition chrome H. 40 mm.

[ESP]

### ESTRUCTURA

Realizada con armazón de madera maciza de abeto de distintos grosores. Partes de taponado en fibra bruta y/o madera contrachapada. Costados laterales de aglomerado de 18 mm. Todo tratado en clase E1, es decir de baja emisión de formaldehído. Todo revestido con velludillo 100% poliamida, acoplado térmicamente con espuma y/o guata de fibra 100% poliéster.

### SISTEMA DE SUSPENSIÓN

Realizado con cinchas elásticas de 80 mm, tensadas mecánicamente, compuestas por hilos de goma forrados de nylon envuelto en forma de espiral.

### RELLENO

Cojín del asiento en espuma de poliuretano indeformable de doble densidad D30, recubierta de plancha de espuma de poliuretano D18, todo revestido con Tecnokorm de 280 gramos, fijado térmicamente al velludillo. Cojín del respaldo en espuma de poliuretano indeformable D18, recubierta de fibra resinada de poliéster de 200 gramos y fijada térmicamente al velludillo. Cojín del apoyabrazos en espuma de poliuretano indeformable D18, recubierta de fibra resinada de poliéster de 100 gramos y fijada térmicamente al velludillo.

### PATAS

Patatas de madera maciza tipo wengué con perfil ABS en acabado cromo de 40 mm de altura.

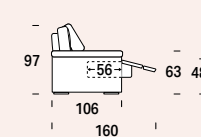

POSIZIONE RELAX  
RELAX POSITION  
RELAX POSITION  
POSICIÓN RELAX

Art.01



117

Poltrona Small  
Armchair Small  
Fauteuil Small  
Sillón Small



Art.F01

Versione fissa  
Fixed version  
Version fixe  
Versión fija

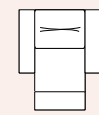

Art.E01

Sedute elettrica  
Electric seat  
Assise électrique  
Asiento eléctrico

Art.02

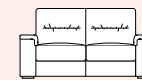

182

Divano 2 posti Small  
Sofa 2 seat Small  
Canapé 2 places Small  
Sofá 2 plazas Small

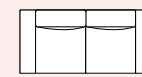

Art.F02

Versione fissa  
Fixed version  
Version fixe  
Versión fija

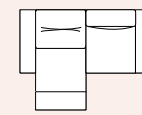

Art.E04

1 Sedute elettrica  
1 Electric seat  
1 Assise électrique  
1 Asiento eléctrico

Art.20

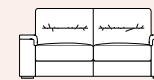

202

Divano 2 posti Midi  
Sofa 2 seat Midi  
Canapé 2 places Midi  
Sofá 2 plazas Midi

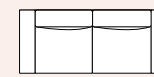

Art.F20

Versione fissa  
Fixed version  
Version fixe  
Versión fija

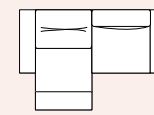

Art.EGX

1 Sedute elettrica  
1 Electric seat  
1 Assise électrique  
1 Asiento eléctrico

Art.03

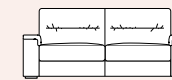

222

Divano 3 posti Large  
Sofa 3 seat Large  
Canapé 3 places Large  
Sofá 3 plazas Large

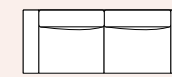

Art.F03

Versione fissa  
Fixed version  
Version fixe  
Versión fija

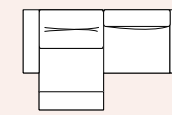

Art.E06

1 Sedute elettrica  
1 Electric seat  
1 Assise électrique  
1 Asiento eléctrico

Art.07

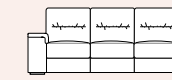

247

Divano 3 posti Maxi  
Sofa 3 seat Maxi  
Canapé 3 places Maxi  
Sofá 3 plazas Maxi

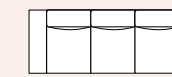

Art.F07

Versione fissa  
Fixed version  
Version fixe  
Versión fija

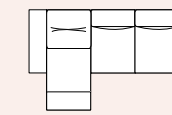

Art.E51

1 Sedute elettrica  
1 Electric seat  
1 Assise électrique  
1 Asiento eléctrico

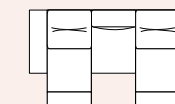

Art.E55

2 Sedute elettriche  
2 Electric seats  
2 Assises électriques  
2 Asientos eléctricos

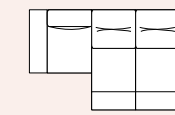

Art.E56

2 Sedute elettriche  
2 Electric seats  
2 Assises électriques  
2 Asientos eléctricos

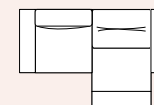

Art.E40

1 Sedute elettrica  
1 Electric seat  
1 Assise électrique  
1 Asiento eléctrico

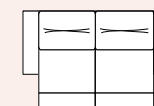

Art.E20

2 Sedute elettriche  
2 Electric seats  
2 Assises électriques  
2 Asientos eléctricos

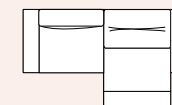

Art.E60

1 Sedute elettrica  
1 Electric seat  
1 Assise électrique  
1 Asiento eléctrico



Art.E03

2 Sedute elettriche  
2 Electric seats  
2 Assises électriques  
2 Asientos eléctricos

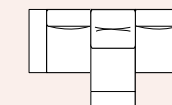

Art.E52

1 Sedute elettrica  
1 Electric seat  
1 Assise électrique  
1 Asiento eléctrico

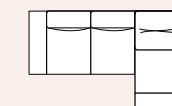

Art.E53

1 Sedute elettrica  
1 Electric seat  
1 Assise électrique  
1 Asiento eléctrico

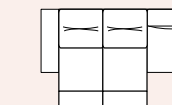







Art.E54

2 Sedute elettriche  
2 Electric seats  
2 Assises électriques  
2 Asientos eléctricos







# EROS

## TECHNICAL DATA

<p><b>Art. SD-SS</b></p>  <p>91</p> <p>Laterale 1 posto Small DX-SX Side section 1 seat Small RH-LH Côté 1 place Small D-G Lateral 1 plaza Small DX-SX</p> <p>↓</p> <p><b>Art. FSD-FSS</b> Versione fissa Fixed version Version fixe Versión fija</p> <p>↓</p> <p><b>Art. ESD-ESS</b> 1 Seduta elettrica 1 Electric seat 1 Assise électrique 1 Asiento eléctrico</p>	<p><b>Art.MD-MS</b></p>  <p>101</p> <p>Laterale 1 posto Midi DX-SX Side section 1 seat Midi RH-LH Côté 1 place Midi D-G Lateral 1 plaza Midi DX-SX</p> <p>↓</p> <p><b>Art.FMD-FMS</b> Versione fissa Fixed version Version fixe Versión fija</p> <p>↓</p> <p><b>Art.EMD-EMS</b> 1 Seduta elettrica 1 Electric seat 1 Assise électrique 1 Asiento eléctrico</p>	<p><b>Art.LD-LS</b></p>  <p>111</p> <p>Laterale 1 posto Large DX-SX Side section 1 seat Large RH-LH Côté 1 place Large D-G Lateral 1 plaza Large DX-SX</p> <p>↓</p> <p><b>Art.FLD-FLS</b> Versione fissa Fixed version Version fixe Versión fija</p> <p>↓</p> <p><b>Art.ELD-ELS</b> 1 Seduta elettrica 1 Electric seat 1 Assise électrique 1 Asiento eléctrico</p>	<p><b>Art. 2D-2S</b></p>  <p>156</p> <p>Laterale 2 posti Small DX-SX Side section 2 seat Small RH-LH Côté 2 places Small D-G Lateral 2 plazas Small DX-SX</p> <p>↓</p> <p><b>Art.F2D-F2S</b> Versione fissa Fixed version Version fixe Versión fija</p> <p>↓</p> <p><b>Art.E4D-E4S</b> 1 Seduta elettrica 1 Electric seat 1 Assise électrique 1 Asiento eléctrico</p> <p><b>Art.E2D-E2S</b> 2 Sedute elettriche 2 Electric seats 2 Assise électriques 2 Asientos eléctricos</p>	<p><b>Art. GD-GS</b></p>  <p>176</p> <p>Laterale 2 posti Midi DX-SX Side section 2 seat Midi RH-LH Côté 2 places Midi D-G Lateral 2 plazas Midi DX-SX</p> <p>↓</p> <p><b>Art.FGD-FGS</b> Versione fissa Fixed version Version fixe Versión fija</p> <p>↓</p> <p><b>Art.EXD-EXS</b> 1 Seduta elettrica 1 Electric seat 1 Assise électrique 1 Asiento eléctrico</p> <p><b>Art.EGD-EGS</b> 2 Sedute elettriche 2 Electric seats 2 Assise électriques 2 Asientos eléctricos</p>	<p><b>Art. 3D-3S</b></p>  <p>196</p> <p>Laterale 3 posti Large DX-SX Side section 3 seat Large RH-LH Côté 3 places Large D-G Lateral 2 plazas Large DX-SX</p> <p>↓</p> <p><b>Art.F3D-F3S</b> Versione fissa Fixed version Version fixe Versión fija</p> <p>↓</p> <p><b>Art.E6D-E6S</b> 1 Seduta elettrica 1 Electric seat 1 Assise électrique 1 Asiento eléctrico</p> <p><b>Art.E3D-E3S</b> 2 Sedute elettriche 2 Electric seats 2 Assise électriques 2 Asientos eléctricos</p>
---	---	---	--	---	--

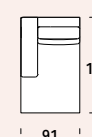
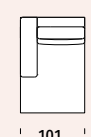
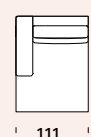
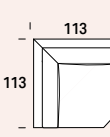
# EROS

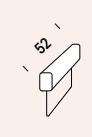
## TECHNICAL DATA

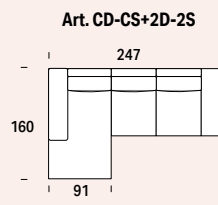
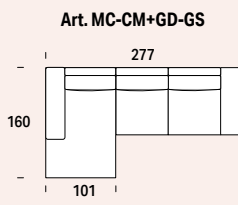
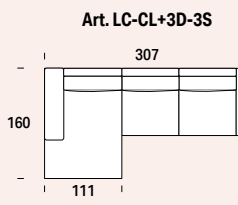
<p><b>Art.90</b></p>  <p>65</p> <p>Elemento centrale Small Central section Small Élément central Small Elemento central Small</p> <p>↓</p> <p><b>Art. F90</b> Versione fissa Fixed version Version fixe Versión fija</p> <p>↓</p> <p><b>Art.E90</b> 1 Seduta elettrica 1 Electric seat 1 Assise électrique 1 Asiento eléctrico</p>	<p><b>Art.91</b></p>  <p>75</p> <p>Elemento centrale Midi Central section Midi Élément central Midi Elemento centra Midi</p> <p>↓</p> <p><b>Art. F91</b> Versione fissa Fixed version Version fixe Versión fija</p> <p>↓</p> <p><b>Art.E91</b> 1 Seduta elettrica 1 Electric seat 1 Assise électrique 1 Asiento eléctrico</p>	<p><b>Art.92</b></p>  <p>85</p> <p>Elemento centrale Large Central section Large Élément central Large Elemento centra Large</p> <p>↓</p> <p><b>Art. F92</b> Versione fissa Fixed version Version fixe Versión fija</p> <p>↓</p> <p><b>Art.E92</b> 1 Seduta elettrica 1 Electric seat 1 Assise électrique 1 Asiento eléctrico</p>			
<p><b>Art. CD-CS</b></p>  <p>158</p> <p>91</p> <p>Chaise longue rev. Small DX-SX Chaise longue rev. Small RH-LH Chaise longue rev. Small D-G Chaise longue rev. Small DX-SX</p>	<p><b>Art. MC-CM</b></p>  <p>158</p> <p>101</p> <p>Chaise longue rev. Midi DX-SX Chaise longue rev. Midi RH-LH Chaise longue rev. Midi D-G Chaise longue rev. Midi DX-SX</p>	<p><b>Art. LC-CL</b></p>  <p>158</p> <p>111</p> <p>Chaise longue Large DX-SX Chaise longue Large RH-LH Chaise longue Large D-G Chaise longue Large DX-SX</p>	<p><b>Art. AQ</b></p>  <p>113</p> <p>113</p> <p>Angolo quadro Square corner Angle carré Ángulo cuadrado</p>	<p><b>Art. BR-RB</b></p>  <p>26</p> <p>Bracciolo Armrest Manchette Brazo</p>	<p><b>Art. 31</b></p>  <p>52</p> <p>Poggiatesta rettangolare Rectangular headrest Appuie-tête rectangulaire Apoyacabeza rectangular 52x15xH23</p>
<p><b>Art. 32</b></p>  <p>52</p> <p>Poggiatesta c/cilindro Headrest w/cylinder Appuie-tête avec cylindre Apoyacabeza rectangular 52x15xH23</p>	<p><b>Art. CD-CS+2D-2S</b></p>  <p>247</p> <p>160</p> <p>91</p> <p>Composizione Small Arrangement Small Composition Small Composición Small</p>	<p><b>Art. MC-CM+GD-GS</b></p>  <p>277</p> <p>160</p> <p>101</p> <p>Composizione Midi Arrangement Midi Composition Midi Composición Midi</p>	<p><b>Art. LC-CL+3D-3S</b></p>  <p>307</p> <p>160</p> <p>111</p> <p>Composizione Large Arrangement Large Composition Large Composición Large</p>	<p>Profondità sedute aperte 160 cm Depth of seats when open 160 cm Profondeur assises ouvertes 160 cm Profundidad asientos abiertos: 160 cm</p>	



# ARON

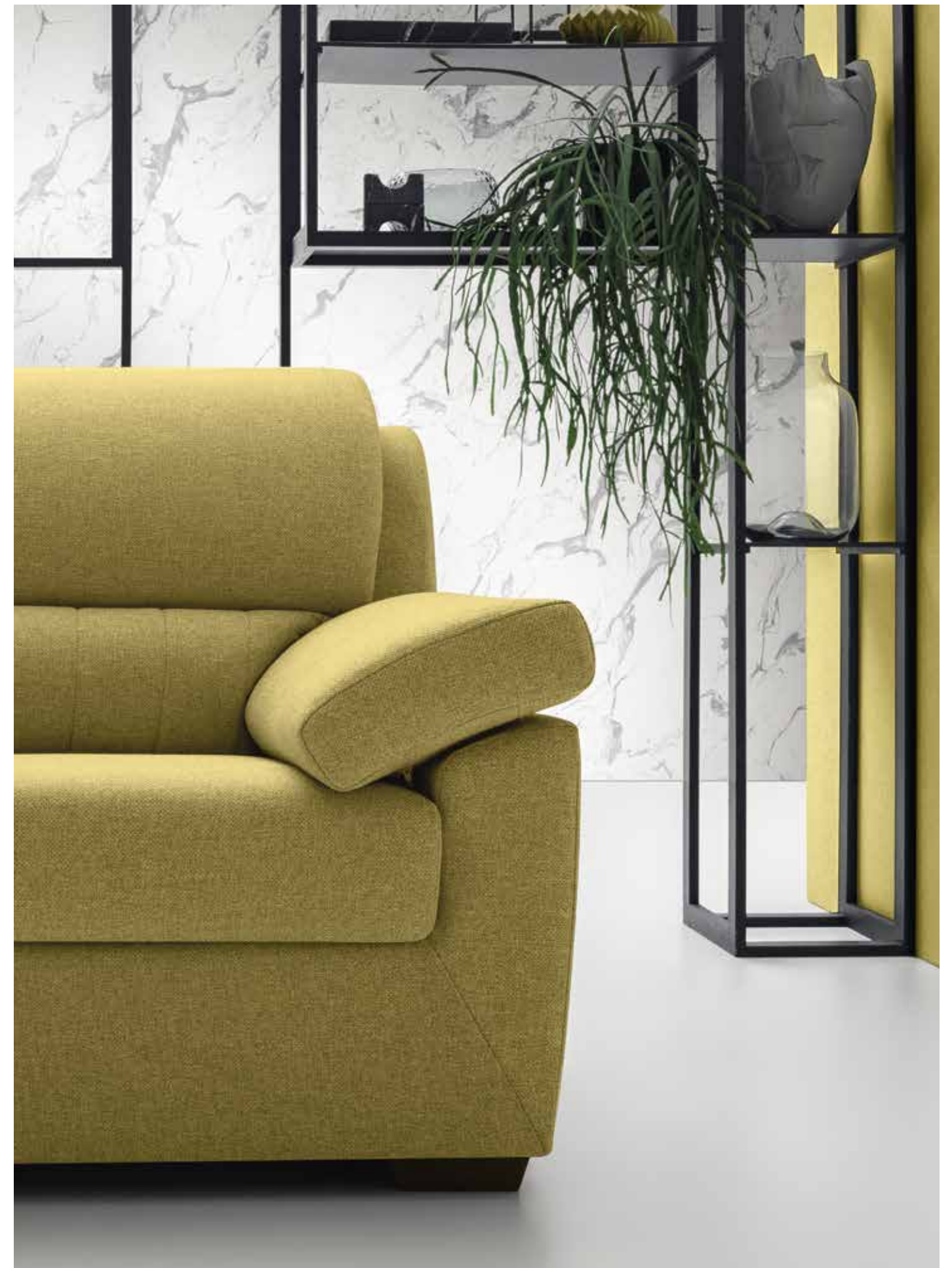



[ITA]

IL CARATTERISTICO CUSCINO LOMBARE A FASCIA È UN MUST A CUI, UNA VOLTA PROVATO, È DIFFICILE RINUNCIARE. ASSICURA UNA POSTURA CORRETTA E CONFORTEVOLE.

[ENG]

THE CHARACTERISTIC ERGONOMIC LUMBAR CUSHION IS A MUST THAT ONCE YOU'VE TRIED IS DIFFICULT TO FOREGO. GUARANTEES CORRECT, COMFORTABLE POSTURE.

[FRA]

LE CARACTÉRISTIQUE COUSSIN LOMBAIRE À BANDE EST UN MUST AUQUEL, UNE FOIS ESSAYÉ, IL EST DIFFICILE DE RENONCER. IL ASSURE UNE POSTURE CORRECTE ET CONFORTABLE.

[ESP]

LA CARACTERÍSTICA RIÑONERA ES UN ELEMENTO IMPRESCINDIBLE AL QUE ES DIFÍCIL RENUNCIAR DESPUÉS DE HABERLA PROBADA. ASEGURA UNA POSTURA CORRECTA Y CONFORTABLE.



Aggiungi elementi e componi Aron come vuoi tu: con il pouf a mezzaluna stendi le gambe in pieno relax.

Add sections and arrange Aron as you like: the crescent-shaped pouf allows you to stretch out your legs in complete relaxation.

Ajoutez des éléments et composez Aron comme vous le souhaitez : avec le pouf à demi-lune étendez vos jambes en un relax total.

Añade elementos y diseña tu sofá Aron como más te guste: con el puf a media luna estiras las piernas y descansas.





# ARON

## TECHNICAL DATA

[ITA]

### STRUTTURA

Struttura realizzata con masselli portanti in legno di pioppo o abete di vari spessori. Parti di tamponamento in fibra grezza o compensato di pioppo da 2,5 mm. Fianchi in agglomerato di legno da 18 mm. Il tutto rivestito in vellutino 100% poliammide termoaccoppiato ad espanso e/o ovatta di fibra di poliestere 100%.

### MOLLEGGIO

Realizzato mediante nastri elastici da 80 mm tesi meccanicamente, composti da fili di gomma ricoperti da filo di nylon avvolto a spirale.

### IMBOTTITURA

Cuscino di seduta in espanso indeformabile D30, rivestito con ovatta di fibra di poliestere da 200 gr. Cuscino schiena in espanso indeformabile D18, rivestito con ovatta di fibra di poliestere da 100 gr. Tamponi e sagomati vari a completamento in D25 e D21. Poggiareni in fiocco di poliestere cava siliconata 100% vergine, contenuta da rivestimento in T.N.T. 50 gr. Cuscino bracciolo in espanso D18 rivestito da ovatta di fibra poliestere da 300 gr. termolegata.

### PIEDI

I piedini sono in ABS tinta legno o tinta alluminio H 40 mm.

[ENG]

### FRAME

Load-bearing parts made of solid poplar or fir wood in various thicknesses.

Reinforcement parts in 2.5 mm poplar wood fibre or plywood.

18 mm particleboard sides. All upholstered in 100% polyamide velveteen thermo-bonded to foam and/or 100% polyester fibre wadding.

### SPRINGING

Made of 80 mm wide mechanically tensioned elasticated webbing composed of nylon covered rubber strands wound into a spiral.

### PADDING

Seat cushion made of D30 non-deformable foam covered with 200 g polyester fibre wadding. Back cushion made of D18 non-deformable foam covered with 100 g polyester fibre wadding. Various shaped and reinforcement parts in D25 and D21 foam. Lumbar cushions in 100% virgin siliconised hollow polyester flock, inside 50 g TNT covering. Armrest cushion made of D18 foam covered in 300 g thermo-bonded polyester fibre wadding.

### FEET

Wood tint ABS plastic or aluminium tint feet H 40 mm.

Piedino H 40 mm.  
Feet H 40 mm.  
Pied H. 40 mm.  
Patas de 40 mm de altura.

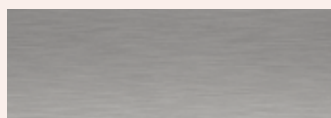

TINTA: ALLUMINIO  
TINTS: ALUMINIUM  
TEINTE: ALUMINIUM  
COLOR: ALUMINIO

[FRA]

### STRUCTURE

Réalisée en bois massif de peuplier ou de pin portant de différentes épaisseurs. Fileurs de remplissage en fibre brute ou contreplaqué de peuplier de 2,5 mm. Côtés en aggloméré de bois de 18 mm.

Le tout est revêtu en velours 100% en polyamide couplé à chaud à de l'expansé et/ou ouate en fibre 100% polyester.

### SUSPENSION

Réalisée avec des bandes élastiques de 80 mm tendues mécaniquement, composées par des fils de gomme recouverts par du fil de nylon enroulé à spirale.

### REMBOURRAGE

Coussin d'assise en expansé indéformable de polyuréthane D30, revêtu avec de l'ouate de fibre de polyester de 200 gr. Coussin dossier en expansé indéformable de polyuréthane D18, revêtu avec de l'ouate de fibre de polyester de 100 gr. Fileurs et gabarits variés pour compléter en expansé de polyuréthane D25 et D21. Appuie-reins en mousse de polyester creux et siliconé 100% vierge, avec un revêtement en T.N.T. 50 gr. Coussin accoudeoir en expansé de polyuréthane D18 revêtu par de l'ouate de fibre de polyester de 300 gr. thermo-liée.

### PIEDS

Pieds en ABS teinte bois ou teinte aluminium H. 40 mm.

[ESP]

### ESTRUCTURA

Realizada con armazón de madera maciza de chopo o abeto de distintos grosores. Partes de taponado en fibra bruta o madera contrachapada de chopo de 2,5 mm. Costados laterales de aglomerado de 18 mm. Todo revestido con velludillo 100% poliamida, acoplado térmicamente con espuma y/o guata de fibra 100% poliéster.

### SISTEMA DE SUSPENSIÓN

Realizado con cinchas elásticas de 80 mm, tensadas mecánicamente, compuestas por hilos de goma forrados de nylon envuelto en forma de espiral.

### RELLENO

El cojín del asiento en espuma de poliuretano indeformable D30, recubierta de guata de fibra de poliéster de 300 gramos. El cojín del respaldo en espuma de poliuretano indeformable D18, recubierta de guata de fibra de poliéster de 100 gramos. Partes de taponado y perfiles varios para completar en D25 y D21. Riñonera en floca de poliéster hueca siliconada 100% virgen, contenida en revestimiento de tejido sin tejer de 50 gramos. Cojín del apoyabrazos en espuma de poliuretano D18, recubierta de guata de fibra de poliéster de 300 gramos ligada térmicamente.

### PATAS

Patas de ABS de color madera o color aluminio de 40 mm de altura.



LEGNO  
WOOD  
BOIS  
MADERA

	<b>Art.01</b>  115 Poltrona Small Armchair Small Fauteuil Small Sillón Small		<b>Art.02</b>  153 Divano 2 posti Small Sofa 2 seat Small Canapé 2 places Small Sofá 2 plazas Small		<b>Art.20</b>  174 Divano 2 posti Midi Sofa 2 seat Midi Canapé 2 places Midi Sofá 2 plazas Midi		<b>Art.03</b>  210 Divano 3 posti Large Sofa 3 seat Large Canapé 3 places Large Sofá 3 plazas Large		
	<b>Art.07</b>  225 Divano 3 posti Maxi Sofa 3 seat Maxi Canapé 3 places Maxi Sofá 3 plazas Maxi		<b>Art.90</b>  58 Elemento centrale Small Central section Small Élément central Small Elemento central Small		<b>Art.91</b>  69 Elemento centrale Midi Central section Midi Élément central Midi Elemento central Midi		<b>Art.SD-SS</b>  76 Laterale 1 posto Small DX-SX Side section 1 seat Small RH-LH Côté 1 place Small D-G Lateral 1 plaza Small DX-SX		<b>Art.MD-MS</b>  87 Laterale 1 posto Midi DX-SX Side section 1 seat Midi RH-LH Côté 1 place Midi D-G Lateral 1 plaza Midi DX-SX
	<b>Art.2D-2S</b>  134 Laterale 2 posti Small DX-SX Side section 2 seat Small RH-LH Côté 2 places Small D-G Lateral 2 plazas Small DX-SX		<b>Art.GD-GS</b>  156 Laterale 2 posti Midi DX-SX Side section 2 seat Midi RH-LH Côté 2 places Midi D-G Lateral 2 plazas Midi DX-SX		<b>Art.3D-3S</b>  192 Laterale 3 posti Large DX-SX Side section 3 seat Large RH-LH Côté 3 places Large D-G Lateral 2 plazas Large DX-SX		<b>Art.PQ-QP</b>  54 96 210 Laterale angolo quadro c/penisola DX-SX Side section sq. corner with chaise RH-LH Côté angle carré avec péninsule D-G Lateral angulo cuad. con pen. DX-SX		<b>Art.OL-LO</b>  28 132 218 Laterale angolo tondo DX-SX Side section round corner RH-LH Côté angle rond D-G Lateral angulo redondo DX-SX
	<b>Art.CD-CS</b>  76 154 Chaise longue reversible Small DX-SX Chaise longue rev. Small RH-LH Chaise longue rév. Small D-G Chaise longue rev. Small DX-SX		<b>Art.MC-CM</b>  87 154 Chaise longue reversible Midi DX-SX Chaise longue rev. Midi RH-LH Chaise longue rév. Midi D-G Chaise longue rev. Midi DX-SX		<b>Art.AD-DA</b>  40 108 148 Laterale angolo aperto DX-SX Side section open corner RH-LH Côté angle ouvert D-G Lateral ángulo abierto DX-SX		<b>Art.PA-AP</b>  60 113 Pouf anteriore DX-SX Front pouf RH-LH Pouf antérieur D-G Puf anterior DX-SX		<b>Art.AA</b>  108 108 Angolo aperto Open corner Angle ouvert Ángulo abierto
	<b>Art.AQ</b>  96 96 Angolo quadro Square corner Angle carré Ángulo cuadrado		<b>Art.13</b>  45 65 82 Pouf rettangolare Rectangular pouf Pouf rectangulaire Puf rectangular						



# DERLON

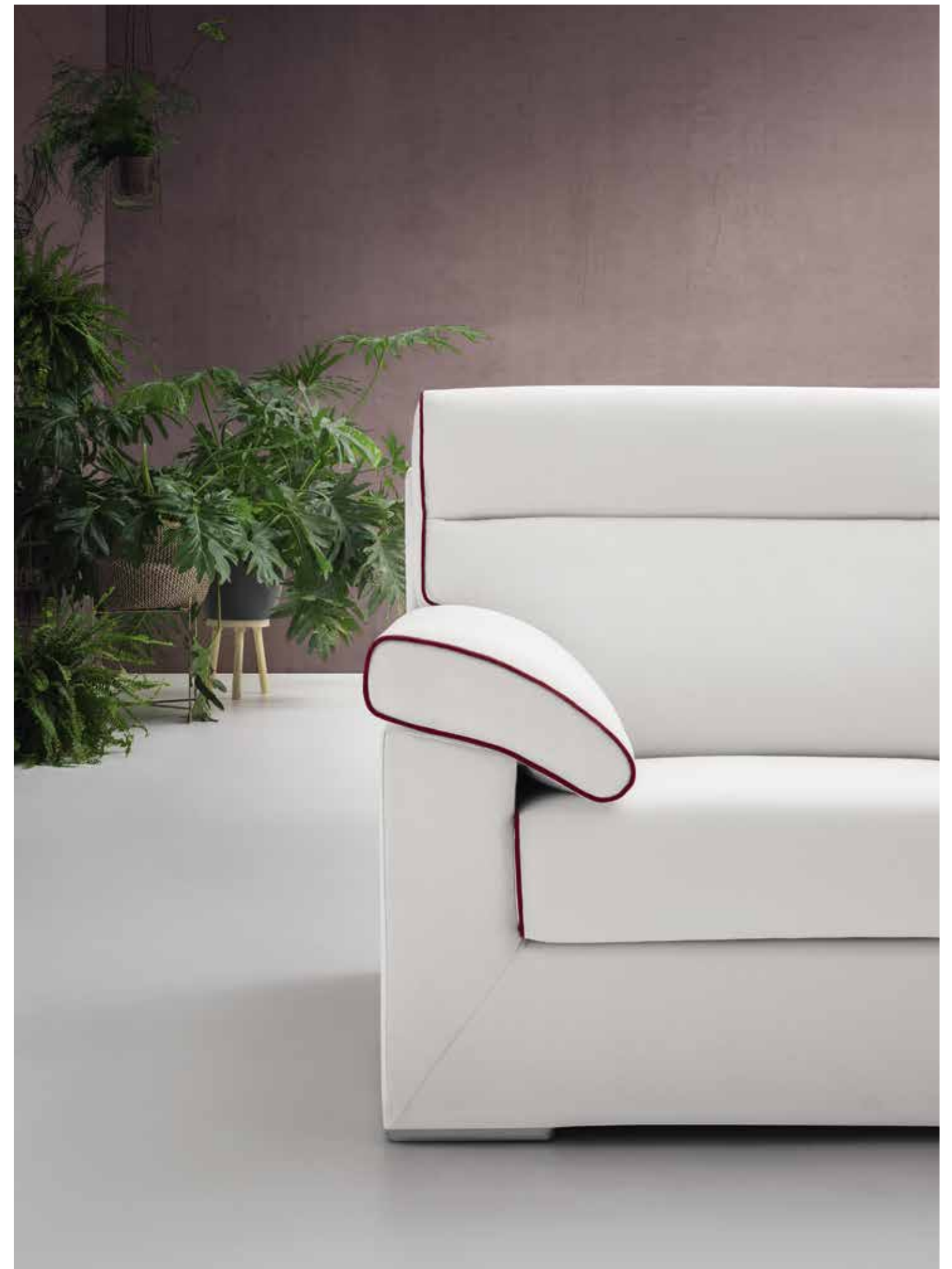





[ITA]

IL PIACERE È NEI DETTAGLI. L'ORIGINALE FORMA DEI BRACCIOLI, CONFORTEVOLI ANCHE QUANDO SI È SDRAIATI, SI ABBINA ALLO SCHIENALE ALTO E AL PIEDINO BASSO CON FINITURA CROMO.

[ENG]

PLEASURE IS IN THE DETAILS. THE ORIGINAL SHAPE OF THE ARMRESTS, WHICH ARE COMFORTABLE EVEN WHEN LYING DOWN, MATCHES WITH THE HIGH BACKREST AND LOW CHROME-FINISH FEET.

[FRA]

LE PLAISIR EST DANS LES DÉTAILS. LA FORME ORIGINALE DES ACCOUDOIR, CONFORTABLES MÊME QUAND VOUS ÊTES ALLONGÉ, SE MARIE AU DOSSIER HAUT ET AU PIED BAS AVEC FINITION CHROME.

[ESP]

EL PLACER ESTÁ EN LOS DETALLES. LA FORMA ORIGINAL DE LOS APOYABRAZOS, CÓMODOS TAMBIÉN PARA DESCANSAR, SE COMBINA CON EL RESPALDO ALTO Y LA PATA BAJA EN ACABADO CROMO.

Derlon è ideale per gli spazi contenuti, anche con l'aggiunta di una penisola.

Derlon is ideal for smaller spaces, even with the addition of a chaise longue.

Derlon est idéal pour les espaces limités, même en y ajoutant la péninsule.

Derlon es ideal para los espacios estrechos, también con el añadido de una península.

# DERLON

## TECHNICAL DATA

[ITA]

### STRUTTURA

Realizzata con masselli portanti in legno di abete massiccio di vari spessori, parti di tamponamento in fibra grezza e/o compensato. Fianchi in agglomerato di legno e/o multistrato di legno da 18 mm. Fibra grezza e agglomerato di legno in classe E1, pertanto a bassa emissione di formaldeide. Il telaio è completamente rivestito con vellutino 100% poliammine termo accoppiato ad espanso 100% polietero e/o ovatta resinato da 200 gr. di 100% poliester.

### MOLLEGGIO

Realizzato in nastri da 80mm tesi meccanicamente, composti da fili di nylon avvolto a spirale.

### IMBOTTITURA

Cuscino seduta in poliuretano espanso flessibile ed indeformabile in densità PF 40 M rivestito in falda termolegata da 300 gr/mq. Cuscino schiena in poliuretano espanso flessibile e indeformabile in densità D18 rivestito in falda termolegata da 300 gr/mq. Cuscino bracciolo in D25 rivestito in ovatta di poliester 100% da 300gr/mq e parti di tamponamento in lastre di poliuretano indeformabile in D40.

### PIEDI

Piede in legno massello con profilo in ABS con finitura cromo H 40 mm.

[ENG]

### FRAME

Made of solid fir wood in various thicknesses.

Reinforcement parts in wood fibre and/or plywood.

Sides made of 18 mm particleboard and/or multi-layered wood. Wood fibre and particleboard Class E1 therefore low formaldehyde emissions. The frame is completely upholstered with 100% polyamine velveteen thermo-bonded to 100% polyester foam and/or 200 g 100% polyester resin wadding.

### SPRINGING

Made of 80 mm wide mechanically tensioned webbing composed of nylon strands wound into a spiral.

### PADDING

Seat cushion made of flexible, non-deformable polyurethane foam density PF 40 M covered in 300 g/sq. m thermo-bonded felt. Back cushion made of flexible, non-deformable polyurethane foam density D18 covered in 300 g/sq. m thermo-bonded felt. Armrest cushion made of D25 foam covered in 300g/sq.m 100% polyester wadding and reinforcement parts made of D40 non-deformable polyurethane sheets.

### FEET

Solid wood feet with chrome finish ABS plastic profile H 40 mm.

[FRA]

### STRUCTURE

Réalisée en bois massif de pin portant de différentes épaisseurs. Fileurs de remplissage en fibre brute et/ou contreplaqué. Côtés en aggloméré de bois et/ou multicouches de bois 18 mm. Fibre brute et aggloméré de bois en Classe E1, donc à basse émission de formaldéhydes. Le châssis est entièrement revêtu par du velours 100% polyamine couplé à chaud à de l'expansé de polyester 100% et/ou de l'ouate résinée de 200 gr. 100% polyester.

### SUSPENSION

Réalisée avec des bandes élastiques de 80 mm tendues mécaniquement, composées par des fils de gomme recouverts par du fil de nylon enroulé à spirale.

### REMBOURRAGE

Coussin assise en expansé flexible et indéformable de polyuréthane PF 40 M, le tout revêtu en couche thermo-liée de 300 gr/mc. Coussin dossier en expansé flexible et indéformable de polyuréthane D18, revêtu en couche thermo-liée de 300 gr/mc. Coussin accoudoir en D25 revêtu en ouate 100% polyester de 300 gr/mc et fileurs de remplissage en plaque de polyuréthane indéformable en D40

### PIEDS

Pieds en bois massif avec profil en ABS avec finition chrome H. 40 mm.

[ESP]

### ESTRUCTURA

Realizada con armazón de madera maciza de abeto de distintos espesores. Partes de taponado en fibra bruta y/o madera contrachapada. Costados laterales de aglomerado y/o madera contrachapada de 18 mm. La fibra bruta y la madera aglomerada pertenecen a la clase E1, es decir de baja emisión de formaldehído. El armazón está completamente revestido con velludillo 100% poliamida, acoplado térmicamente con espuma 100% poliéster y/o guata resinada 100% poliéster de 200 gramos.

### SISTEMA DE SUSPENSIÓN







Realizado con cinchas de 80mm mm, tensadas mecánicamente, compuestas por hilos de nylon envueltas en forma de espiral.

### RELLENO

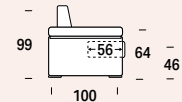
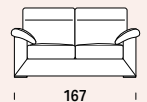
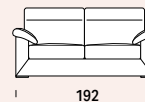
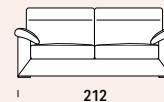
Cojín del respaldo en espuma de poliuretano flexible e indeformable PF 40 M, recubierta de capa ligada térmicamente de 300 g/m2. Cojín del respaldo en espuma de poliuretano flexible e indeformable D18, recubierta de capa ligada térmicamente de 300 g/mm2. Cojín del apoyabrazos D25, recubierto de guata 100% poliéster 100% de 300 g/m2 y partes de taponado en planchas de espuma de poliuretano indeformable D40.

### PATAS

Patas de madera maciza con perfil en ABS en acabado cromo de 40 mm de altura.

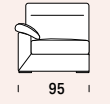
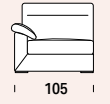
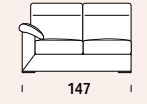
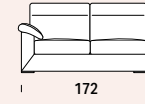
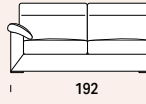
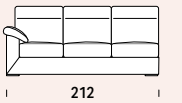
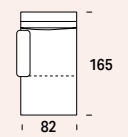
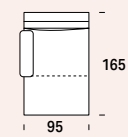
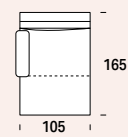
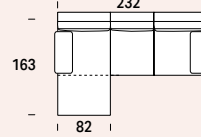
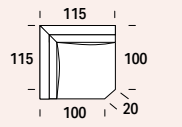
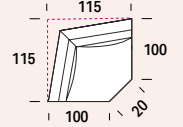
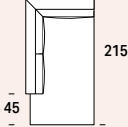
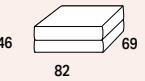
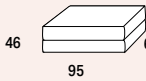
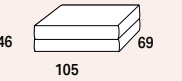
 <p>Art.01</p> <p>Poltrona Midi Armchair Midi Fauteuil Midi Sillón Midi</p>	 <p>Art.02</p> <p>Divano 2 posti Small Sofa 2 seat Small Canapé 2 places Small Sofá 2 plazas Small</p>	 <p>Art.20</p> <p>Divano 2 posti Midi Sofa 2 seat Midi Canapé 2 places Midi Sofá 2 plazas Midi</p>	 <p>Art.03</p> <p>Divano 3 posti Large Sofa 3 seat Large Canapé 3 places Large Sofá 3 plazas Large</p>	
 <p>Art.07</p> <p>Divano 3 posti Maxi Sofa 3 seat Maxi Canapé 3 places Maxi Sofá 3 plazas Maxi</p>	 <p>Art.90</p> <p>Elemento centrale Small Central section Small Élément central Small Elemento central Small</p>	 <p>Art.91</p> <p>Elemento centrale Midi Central section Midi Élément central Midi Elemento central Midi</p>	 <p>Art.92</p> <p>Elemento centrale Large Central section Large Élément central Large Elemento central Large</p>	 <p>Art.SD-SS</p> <p>Laterale 1 posto Small Side section 1 seat Small Côté 1 place Small Lateral 1 plaza Small</p>
 <p>Art.MD-MS</p> <p>Laterale 1 posto Midi Side section 1 seat Midi Côté 1 place Midi Lateral 1 plaza Midi</p>	 <p>Art.LD-LS</p> <p>Laterale 1 posto Large Side section 1 seat Large Côté 1 place Large Lateral 1 plaza Large</p>	 <p>Art.2D-2S</p> <p>Laterale 2 posti Small Side section 2 seat Small Côté 2 places Small Lateral 2 plazas Small</p>	 <p>Art.GD-GS</p> <p>Laterale 2 posti Midi Side section 2 seat Midi Côté 2 places Midi Lateral 2 plazas Midi</p>	 <p>Art.3D-3S</p> <p>Laterale 3 posti Large Side section 3 seat Large Côté 3 places Large Lateral 3 plazas Large</p>
 <p>Art.7D-7S</p> <p>Laterale 3 posti Maxi Side section 3 seat Maxi Côté 3 places Maxi Lateral 3 plazas Maxi</p>	 <p>Art.CD-CS</p> <p>Chaise longue Small rev. Chaise longue Small rev. Chaise longue Small réversible Chaise longue rev. Small</p>	 <p>Art.MC-CM</p> <p>Chaise longue Midi rev. Chaise longue Midi rev. Chaise longue Midi réversible Chaise longue rev. Midi</p>	 <p>Art.LC-CL</p> <p>Chaise longue Large rev. Chaise longue Large rev. Chaise longue Large réversible Chaise longue rev. Large</p>	 <p>Art.XE-EX</p> <p>3 posti Special Maxi rev. 3-seater Special Maxi rev. 3 places Special Maxi rev. 3 plazas Special Maxi rev.</p>
 <p>Art.AQ</p> <p>Angolo quadro Square corner Angle carré Ángulo cuadrado</p>	 <p>Art.AA</p> <p>Angolo aperto Open corner Angle ouvert Ángulo abierto</p>	 <p>Art.MP-PM</p> <p>Terminale con pen. Midi End section with chaise Midi Terminal avec pénins. Midi Terminal con pen. Midi</p>	 <p>Art.10</p> <p>Pouf Small Pouf Small Pouf Small Puf Small</p>	 <p>Art.11</p> <p>Pouf Midi Pouf Midi Pouf Midi Puf Midi</p>
 <p>Art.12</p> <p>Pouf Large Pouf Large Pouf Large Puf Large</p>				



# RUSSEL





[ITA]

LINEE SINUOSE, FASCIA CUSCINO LOMBARRE, BRACCIOLI BASSI PER UN APPOGGIO TOTAL COMFORT: RUSSEL È UNA MORBIDA ESPERIENZA CHE PUOI PROLUNGARE CON L'AGGIUNTA DI POUF ED ELEMENTI COORDINATI.

[ENG]

SINUOUSLY SHAPED LINES, ERGONOMIC LUMBAR CUSHION, LOW ARMRESTS FOR SUPPORT IN COMPLETE COMFORT: RUSSEL IS A SOFT EXPERIENCE THAT YOU CAN EXTEND BY ADDING A POUF AND CO-ORDINATED SECTIONS.

[FRA]

LIGNES SINUEUSES, BANDE COUSSIN LOMBAIRE, ACCOUDOIRS BAS POUR UN APPUI DE CONFORT TOTAL: RUSSEL EST UNE EXPÉRIENCE MOLLASSE À PROLONGER EN Y AJOUTANT DES POUFS ET D'AUTRES ÉLÉMENTS COORDONNÉS.

[ESP]

LÍNEAS SINUOSAS, RIÑONERA, APOYABRAZOS BAJOS PARA UN APOYO ABSOLUTAMENTE CÓMODO: RUSSEL ES UNA EXPERIENCIA MULLIDA QUE PUEDES PROLONGAR AÑADIENDO UN PUF Y ELEMENTOS COORDINADOS.



# RUSSEL

## TECHNICAL DATA

[ITA]

### STRUTTURA

È realizzata con masselli portanti in legno di pioppo o abete di vari spessori. Parti di tamponamento in fibra grezza e/o compensato. Fianchi in agglomerato di legno da 18 mm. Fibra grezza e agglomerato di legno appartengono alla classe E1, pertanto sono a bassa emissione di formaldeide. Il tutto è rivestito in vellutino 100% poliammide termoaccoppiato ad espanso e/o ovatta in fibra poliestere 100%.

### MOLLEGGIO

Realizzato con nastri elastici da 80 mm tesi meccanicamente, composti da fili di gomma ricoperti da filo di nylon avvolto a spirale. Gli schienali montano invece un nastro da 50 mm.

### IMBOTTITURA

Cuscino seduta in espanso indeformabile D30 e rivestiti con ovatta di fibra poliestere da 200 gr. Cuscino schienale in espanso indeformabile D18 e rivestito con ovatta di fibra di poliestere da 100 gr. Cuscino bracciolo D18 e poggiatesta in fiocco di poliestere cava siliconata 100% vergine, contenuta da rivestimento in TNT 50 gr.

### PIEDI

Piedi in legno tinto wengé con profilo in metallo H 40 mm.

[ENG]

### FRAME

Load-bearing parts made of solid poplar or fir wood in various thicknesses.

Reinforcement parts in wood fibre and/or plywood.

18 mm particleboard sides. Wood fibre and particleboard Class E1 therefore with low formaldehyde emissions. All upholstered in 100% polyamide velveteen thermo-bonded to foam and/or 100% polyester fibre wadding.

### SPRINGING

Made of 80 mm wide mechanically tensioned elasticated webbing composed of nylon covered rubber strands wound into a spiral. The backs instead have 50 mm wide webbing.

### PADDING

Seat cushion made of D30 non-deformable foam covered with 200 g polyester fibre wadding. Back cushion made of D18 non-deformable foam covered with 100 g polyester fibre wadding. Armrest cushion in D18 foam and lumbar cushions made of 100% virgin siliconised hollow polyester flock, inside 50 g TNT covering.

### FEET

Wood tint ABS plastic or aluminium feet H 40 mm.

[FRA]

### STRUCTURE

Réalisée en bois massif de peuplier ou de pin portant de différentes épaisseurs. Fileurs de remplissage en fibre brute et/ou contreplaqué. Côtés en aggloméré de bois de 18 mm. Fibre brute et aggloméré de bois appartiennent à la Classe E1, donc sont à basse émission de formaldéhydes. Le tout est revêtu en velours 100% en polyamide couplé à chaud à de l'expansé et/ou ouate en fibre résinée 100 % polyester.

### SUSPENSION

Réalisée avec des bandes élastiques de 80 mm tendues mécaniquement, composées par des fils de gomme recouverts par du fil de nylon enroulé à spirale. Tandis que les dossiers ont une bande de 50 mm.

### REMBOURRAGE

Coussins assise en expansé indéformable de polyuréthane D30 et revêtus avec de l'ouate de fibre de polyester de 200 gr. résinée. Coussin dossier en expansé indéformable de polyuréthane D18 et revêtu avec de l'ouate de fibre de polyester de 100 gr. résinée. Coussin accoudoir en expansé de polyuréthane D18 et appui-reins en mousse de polyester creux et siliconé 100% vierge, avec un revêtement en T.N.T. 50 gr.

### PIEDS

Pieds en bois teinté Wengé avec profil en métal H. 40 mm.

[ESP]

### ESTRUCTURA

Estructura realizada con armazón de madera maciza de chopo o abeto de distintos grosos. Partes de taponado en fibra bruta y/o madera contrachapada. Costados laterales de aglomerado de 18 mm. La fibra bruta y el aglomerado de madera pertenecen a la clase E1, es decir de baja emisión de formaldehído. Todo revestido con velludillo 100% poliamida, acoplado térmicamente con espuma y/o guata de fibra de poliéster 100%.

### SISTEMA DE SUSPENSIÓN

Realizado con cinchas elásticas de 80 mm, tensadas mecánicamente, compuestas por hilos de goma forrados de nylon envuelto en forma de espiral. En cambio los respaldos incorporan una cinta de 50 mm.

### RELLENO

Cojín del asiento en espuma de poliuretano indeformable D30, recubierta de guata de fibra de poliéster de 200 gramos. Cojín del respaldo en espuma de poliuretano indeformable D18, recubierta de guata de fibra de poliéster de 100 gramos. Cojín del apoyabrazos D18 y riñonera en floca de poliéster hueca siliconada 100% virgen, contenida en revestimiento en tejido sin tejer de 50 gramos.

### PATAS

Patatas de madera color wengué con perfil metálico de 40 mm de altura.

<p><b>Art.01</b></p> <p>Poltrona Small Armchair Small Fauteuil Small Sillón Small</p>	<p><b>Art. 02</b></p> <p>Divano 2 posti Small Sofa 2 seat Small Canapé 2 places Small Sofá 2 plazas Small</p>	<p><b>Art. 20</b></p> <p>Divano 2 posti Midi Sofa 2 seat Midi Canapé 2 places Midi Sofá 2 plazas Midi</p>	<p><b>Art. 03</b></p> <p>Divano 3 posti Large Sofa 3 seat Large Canapé 3 places Large Sofá 3 plazas Large</p>	
<p><b>Art. 07</b></p> <p>Divano 3 posti Maxi Sofa 3 seat Maxi Canapé 3 places Maxi Sofá 3 plazas Maxi</p>	<p><b>Art. 90</b></p> <p>Elemento centrale Small Central section Small Élément central Small Elemento central Small</p>	<p><b>Art. 91</b></p> <p>Elemento centrale Midi Central section Midi Élément central Midi Elemento central Midi</p>	<p><b>Art. SD-SS</b></p> <p>Laterale 1 posto Small DX-SX Side section 1 seat Small RH-LH Côté 1 place Small D-G Lateral 1 plaza Small DX-SX</p>	<p><b>Art. MD-MS</b></p> <p>Laterale 1 posto Midi DX-SX Side section 1 seat Midi RH-LH Côté 1 place Midi D-G Lateral 1 plaza Midi DX-SX</p>
<p><b>Art. 2D-2S</b></p> <p>Laterale 2 posti Small DX-SX Side section 2 seat Small RH-LH Côté 2 places Small D-G Lateral 2 plazas Small DX-SX</p>	<p><b>Art. GD-GS</b></p> <p>Laterale 2 posti Midi DX-SX Side section 2 seat Midi RH-LH Côté 2 places Midi D-G Lateral 2 plazas Midi DX-SX</p>	<p><b>Art. 3D-3S</b></p> <p>Laterale 3 posti Large DX-SX Side section 3 seat Large RH-LH Côté 3 places Large D-G Lateral 3 plazas Large DX-SX</p>	<p><b>Art. 7D-7S</b></p> <p>Laterale 3 posti Maxi DX-SX Side section 3 seat Maxi RH-LH Côté 3 places Maxi D-G Lateral 3 plazas Maxi DX-SX</p>	<p><b>Art. AA</b></p> <p>Angolo aperto Open corner Angle ouvert Angulo abierto</p>
<p><b>Art. AQ</b></p> <p>Angolo quadro Square corner Angle carré Angulo cuadrado</p>	<p><b>Art. CD-CS</b></p> <p>Chaise longue rev. Small DX-SX Chaise longue rev. Small RH-LH Chaise longue rév. Small D-G Chaise longue rev. Small DX-SX</p>	<p><b>Art. MC-CM</b></p> <p>Chaise longue rev. Midi DX-SX Chaise longue rev. Midi RH-LH Chaise longue rév. Midi D-G Chaise longue rev. Midi DX-SX</p>	<p><b>Art. OL-LO</b></p> <p>Laterale angolo tondo DX-SX Side section round corner RH-LH Côté angle rond D-G Lateral ángulo redondo DX-SX</p>	<p><b>Art. PA</b></p> <p>Pouf anteriore Front pouf Pouf antérieur Puf anterior</p>
<p><b>Art. 10</b></p> <p>Pouf rettangolare Small Rectangular pouf Small Pouf rectangulaire Small Puf rectangular Small</p>	<p><b>Art. 11</b></p> <p>Pouf rettangolare Midi Rectangular pouf Midi Pouf rectangulaire Midi Puf rectangular Midi</p>	<p><b>Art. ME-EM</b></p> <p>3 posti Special Midi reversibile con penisola 3-seater Special Midi rev. with chaise longue 3 places Special Midi réversible avec péninsule 3 plazas Special Midi reversible con península</p>	<p><b>Art. XE-EX</b></p> <p>3 posti Special Maxi reversibile con penisola 3-seater Special Maxi rev. with chaise longue 3 places Special Maxi réversible avec péninsule 3 plazas Special Maxi reversible con península</p>	

# ASCOT

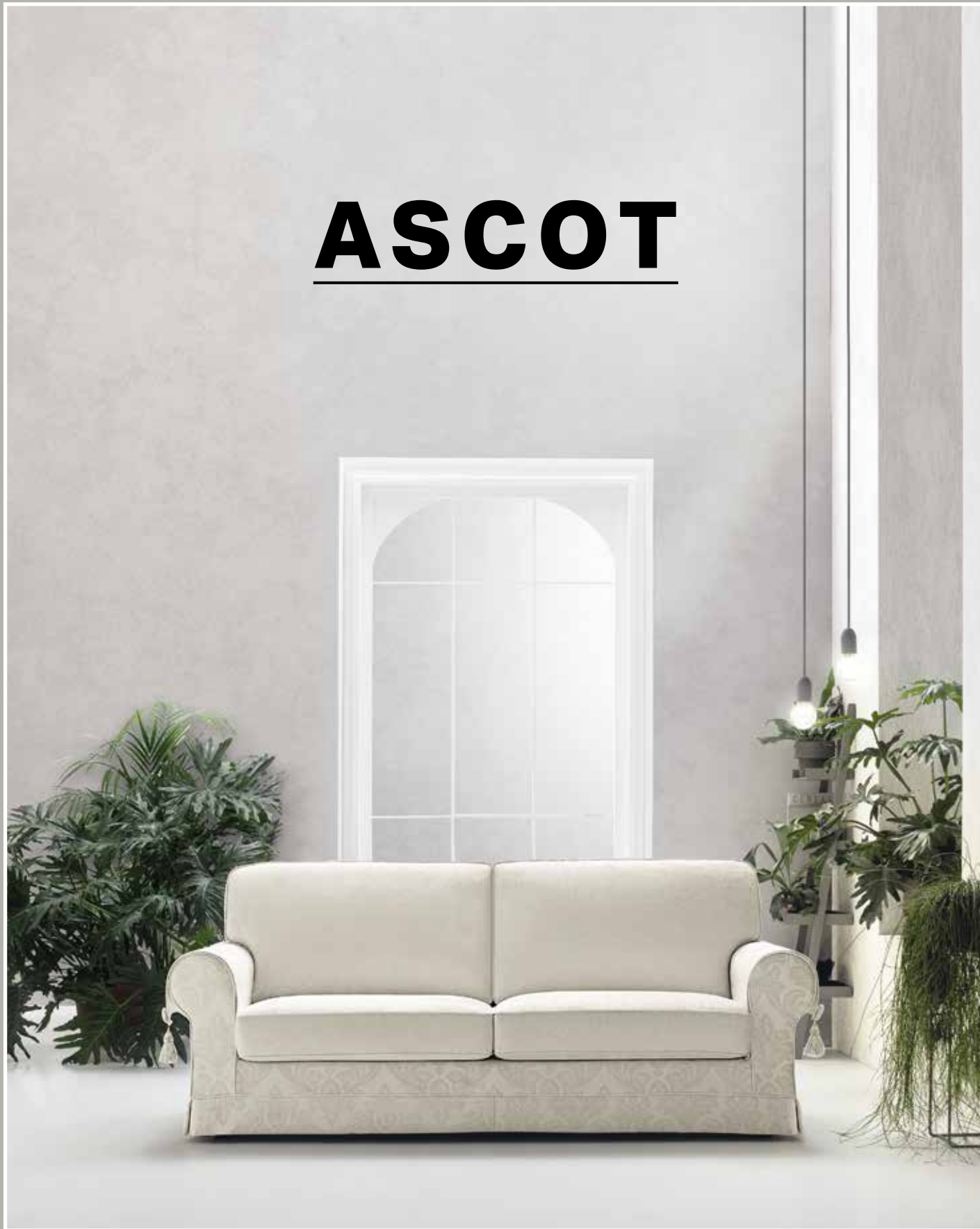





[ITA]

I BRACCIOLI A RICCIOLI CORREDATI DALLA NAPPINA, LA GRAZIA DELLE FORME, I TESSUTI PREZIOSI: CON ASCOT, IN CASA RIVIVONO ROMANTICHE ATMOSFERE D'ALTRI TEMPI.

[ENG]

CURLED ARMRESTS COMPLETE WITH TASSELS, EXQUISITE SHAPES, PRECIOUS FABRICS: WITH ASCOT THE HOME RELIVES THE ROMANTIC ATMOSPHERES OF BYGONE DAYS.

[FRA]

LES ACCOUDOIRS FRISÉS DÉCORÉS PAR DES HOUPPES, LA GRÂCE DES FORMES, LES TISSUS PRÉCIEUX: AVEC ASCOT, LES ATMOSPHÈRES ROMANTIQUES D'ANTAN REVIVENT DANS LA MAISON.

[ESP]

LOS APOYABRAZOS EN FORMA DE RIZO COMPLETOS CON NAPA, LA GRACIA DE LAS FORMAS Y LOS TEJIDOS PRECIOSOS: CON ASCOT SE REVIVEN LAS ATMÓSFERAS ROMÁNTICAS DE OTROS TIEMPOS.

# ASCOT

## TECHNICAL DATA

[ITA]

### STRUTTURA

Masselli portanti in legno di pioppo o abete di vari spessori. Parti di tamponamento in fibra grezza e/o compensato. Fianchi in agglomerato di legno da 18 mm. Realizzato con particelle di legno a bassa emissione di formaldeide, appartenenti alla classe E1. Il tutto è rivestito con vellutino 100% poliammide termoaccoppiato ad espanso e/o ovatta in fibra di poliestere 100%.

### MOLLEGGIO

Realizzato con nastri elastici da 80 mm tesi meccanicamente, composti da fili di gomma ricoperti da filo di nylon avvolto a spirale.

### IMBOTTITURA

Cuscino seduta in espanso indeformabile in D25/S e rivestito con ovatta di fibra di poliestere da 300 gr. termolegata. Cuscino schienale in espanso indeformabile D16S sempre rivestito con ovatta di fibra di poliestere da 300 gr. termolegata. Tamponi bracciolo e sagomati vari sempre in espanso indeformabile D21.

### PIEDI

Piedi in ABS H 40 mm nero non visibile.

[ENG]

### FRAME

Load-bearing parts made of solid poplar or fir wood in various thicknesses.

Reinforcement parts in wood fibre and/or plywood.

18 mm particleboard sides. Class E1 particleboard with low formaldehyde emissions. All upholstered in 100% polyamide velveteen thermo-bonded to foam and/or 100% polyester fibre wadding.

### SPRINGING

Made of 80 mm wide mechanically tensioned elasticated webbing composed of nylon covered rubber strands wound into a spiral.

### PADDING

Seat cushion made of D25/S non-deformable foam covered with 300 g thermo-bonded polyester fibre wadding. Back cushion made of D16S non-deformable foam covered with 300 g thermo-bonded polyester fibre wadding. Armrest pads and various shaped parts made of D21 non-deformable foam.

### FEET

Black ABS plastic feet H 25 mm, not visible.

[FRA]

### STRUCTURE

Réalisée en bois massif de peuplier ou de pin portant de différentes épaisseurs. Fileurs de remplissage en fibre brute et/ou contreplaqué. Côtés en aggloméré de bois de 18 mm. Réalisé avec des particules de bois à basse émission de formaldéhydes appartenant à la Classe E1. Le tout est revêtu en velours 100% en polyamide couplé à chaud à de l'expansé et/ou ouate en fibre 100% polyester.

### SUSPENSION

Réalisée avec des bandes élastiques de 80 mm tendues mécaniquement, composées par des fils de gomme recouverts par du fil de nylon enroulé à spirale.

### REMBOURRAGE

Coussin assise en expansé indéformable de polyuréthane D25/S et revêtu avec de l'ouate de fibre de polyester de 300 gr. thermo-liée. Coussin dossier en expansé indéformable de polyuréthane D16S toujours revêtu avec de l'ouate de fibre de polyester de 300 gr. thermo-liée. Fileurs accoudoirs et gabarits variés toujours en expansé indéformable de polyuréthane D21.

### PIEDS

Pieds en ABS noir H. 40 mm, non visibles.

[ESP]

### ESTRUCTURA

Realizada con madera maciza de chopo o abeto de distintos grosos. Partes de taponado en fibra bruta y/o madera contrachapada. Costados laterales de aglomerado de 18 mm. Realizada con tableros de partículas de madera de baja emisión de formaldehído (clase E1). Todo revestido con velludillo 100% poliamida, acoplado térmicamente con espuma y/o guata en fibra 100% poliéster.

### SISTEMA DE SUSPENSIÓN

Realizado con cinchas elásticas de 80 mm, tensadas mecánicamente, compuestas por hilos de goma forrados de nylon envuelto en forma de espiral.

### RELLENO

Cojín del asiento en espuma de poliuretano indeformable D25/S, recubierta de guata de fibra de poliéster de 300 gramos ligada térmicamente. Cojín del asiento en espuma de poliuretano indeformable D16S, siempre recubierta de guata de fibra de poliéster de 300 gramos ligada térmicamente. Refuerzos para apoyabrazos y perfiles varios, siempre en espuma de poliuretano indeformable D21.

### PATAS

Patas de ABS negro de 40 mm de altura, no visibles.

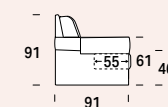

Art. 01

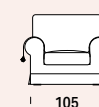

Poltrona Small  
Armchair Small  
Fauteuil Small  
Sillón Small

Art. 02

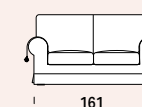

Divano 2 posti Small  
Sofa 2 seat Small  
Canapé 2 places Small  
Sofá 2 plazas Small

Art. 20

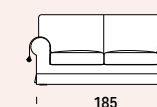

Divano 2 posti Midi  
Sofa 2 seat Midi  
Canapé 2 places Midi  
Sofá 2 plazas Midi

Art. 03

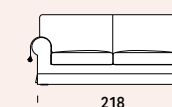

Divano 3 posti Large  
Sofa 3 seat Large  
Canapé 3 places Large  
Sofá 3 plazas Large



# AIDA





[ITA]  
 IN AIDA RIECHEGGIANO MEMORIE CLASSICHE, CON UN COMFORT MODERNO. È DIFFICILE DIRE DI NO ALLE SUE MORBIDE FORME, CARATTERIZZATE DA SCHIENALE ARROTONDATO E BRACCIOLI SINUOSI.

[ENG]  
 AIDA EVOKES CLASSICAL LIFESTYLES COMBINED WITH MODERN COMFORT. IT'S HARD TO RESIST THE SMOOTH SHAPES OF ITS ROUNDED BACKREST AND SINUOUS ARMRESTS.

[FRA]  
 AVEC AIDA DES MÉMOIRES CLASSIQUES FONT ÉCHO, AVEC UN CONFORT MODERNE. IL EST DIFFICILE DE DIRE NON À SES FORMES SOUPLES, CARACTÉRISÉES PAR UN DOSSIER ARRONDI ET DES ACCOUDOIRS SINUEUX.

[ESP]  
 AIDA SE HACE ECO DE LOS RECUERDOS CLÁSICOS CON UN CONFORT MODERNO. ES DIFÍCIL DECIR QUE NO A SUS FORMAS SUAVES, CARACTERIZADAS POR RESPALDO REDONDEADO Y BRAZOS SINUOSOS.

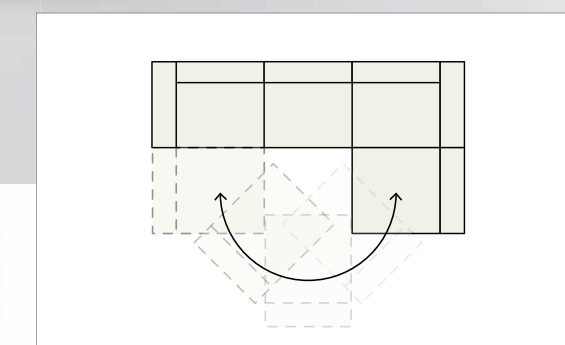

Basta un pouf in stile, posizionato a destra o a sinistra, ed ecco una chaise longue 100% relax.

All it takes is a matching pouf, positioned to the right or the left, to create a totally relaxing chaise longue.

Il suffit d'un pouf en style, positionné à droite ou à gauche, et voici une chaise longue 100% relax.

Todo lo que necesitas es un elegante puf, situado a la derecha o a la izquierda, y aquí tienes una chaise longue para tu completo relax.





# AIDA

## TECHNICAL DATA

[ITA]

**STRUTTURA**

Masselli portanti in legno di pioppo o abete di vari spessori; parti di tamponamento in fibra grezza e/o compensato. Fianchi in agglomerato di legno da 18 mm. Realizzato con particelle di legno a bassa emissione di formaldeide appartenenti alla classe E1. Il tutto è rivestito con vellutino 100% poliammide termoaccoppiato ad espanso e/o ovatta in fibra poliestere 100%.

**MOLLEGGIO**

Molleggio realizzato con nastri elastici da 80 mm tesi meccanicamente, composti da fili di gomma ricoperti da filo di nylon avvolto a spirale.

**IMBOTTITURA**

I cuscini seduta sono in poliuretano espanso indeformabile D30 rivestito con ovatta di fibra di poliestere da 300 gr. termolegata. I cuscini schienale sono in poliuretano espanso D16 sempre rivestito con ovatta di fibra di poliestere da 300 gr. termolegata. Tamponi braccioli sempre in espanso indeformabile D21.

**PIEDI**

Piedi in ABS nero H 40 mm non visibile.

[ENG]

**FRAME**

Load-bearing parts made of solid poplar or fir wood in various thicknesses.

Reinforcement parts in wood fibre and/or plywood.

18 mm particleboard sides. Made of Class E1 particleboard with low formaldehyde emissions. All upholstered in 100% polyamide velveteen thermo-bonded to foam and/or 100% polyester fibre wadding.

**SPRINGING**

Made of 80 mm wide mechanically tensioned elasticated webbing composed of nylon covered rubber strands wound into a spiral.

**PADDING**

Seat cushions made of D30 non-deformable polyurethane foam upholstered in 300 g thermo-bonded polyester fibre wadding. Back cushions are made of D16 polyurethane foam again upholstered in 300 g thermo-bonded polyester fibre wadding. Armrest pads again made of D21 non-deformable foam.

**FEET**

Black ABS plastic feet H 40 mm, not visible.

[FRA]

**STRUCTURE**

En bois portant de peuplier ou de pin de différentes épaisseurs. Fileurs de remplissage en fibre brute et/ou contreplaqué. Côtés en aggloméré de bois de 18 mm. Réalisé avec des particules de bois à basse émission de formaldéhydes appartenant à la Classe E1. Le tout est revêtu par du velours 100% en polyamide couplé à chaud à de l'expansé et/ou ouate en fibre 100% polyester.

**SUSPENSION**

Réalisée avec des bandes élastiques de 80 mm tendues mécaniquement, composées par des fils de gomme recouverts par du fil de nylon enroulé à spirale.

**REMBOURRAGE**

Coussins d'assise en expansé indéformable de polyuréthane D30 revêtus en ouate de fibre polyester 100% de 300 gr. Coussin dossier sont en expansé de polyuréthane D16 souple toujours revêtu en ouate de fibre de polyester de 300 gr. couplé à chaud. Accoudoirs et fileurs de remplissage sont toujours en expansé indéformable de polyuréthane D21.

**PIEDS**

Pieds en ABS noir H. 40 mm, non visibles.

[ESP]

**ESTRUCTURA**

Armazón de madera maciza de chopo o abeto de distintos grosores. Partes de taponado en fibra bruta y/o madera contrachapada. Costados laterales de aglomerado de 18 mm. Realizados con tableros en partículas de madera de baja emisión de formaldehído (clase E1). Todo revestido con velludillo 100% poliamida acoplado térmicamente con espuma y/o guata en fibra 100% poliéster.

**SISTEMA DE SUSPENSIÓN**

Realizado con cinchas elásticas de 80 mm, tensadas mecánicamente, compuestas por hilos de goma forrados con nylon envuelto en forma de espiral.

**RELLENO**

Los cojines del asiento son de espuma de poliuretano indeformable D30, recubierta de guata de fibra de poliéster de 300 gramos ligada térmicamente. Los cojines del respaldo son de espuma de poliuretano D16, siempre recubierta de guata de fibra de poliéster de 300 gramos ligada térmicamente. Refuerzos para apoyabrazos siempre en espuma de poliuretano indeformable D21.

**PATAS**

Patas de ABS negro de 40 mm de altura, no visibles.

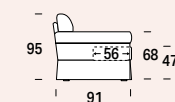
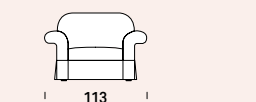
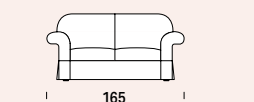
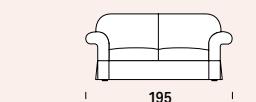
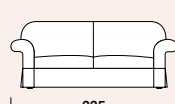
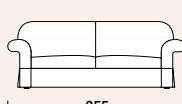
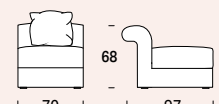
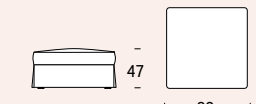
 <p><b>Art. 01</b></p> <p>Poltrona Small Armchair Small Fauteuil Small Sillón Small</p>	 <p><b>Art. 02</b></p> <p>Divano 2 posti Small Sofa 2 seat Small Canapé 2 places Small Sofá 2 plazas Small</p>	 <p><b>Art. 20</b></p> <p>Divano 2 posti Midi Sofa 2 seat Midi Canapé 2 places Midi Sofá 2 plazas Midi</p>	 <p><b>Art. 03</b></p> <p>Divano 3 posti Large Sofa 3 seat Large Canapé 3 places Large Sofá 3 plazas Large</p>
 <p><b>Art. 05</b></p> <p>Divano 3 posti Big Sofa 3 seat Big Canapé 3 places Big Sofá 3 plazas Big</p>	 <p><b>Art. 07</b></p> <p>Divano 3 posti Maxi Sofa 3 seat Maxi Canapé 3 places Maxi Sofá 3 plazas Maxi</p>	 <p><b>Art. NM</b></p> <p>Terminale anteriore Midi End section front Midi Terminal antérieur Midi Terminal anterior Midi</p>	 <p><b>Art. 13</b></p> <p>Pouf quadrato Square pouf Pouf carré Puf cuadrado</p>

## PROFILO AZIENDALE

## LA SOLIDITÀ E IL COMFORT DELL'ECCELLENZA ITALIANA

Da oltre 25 anni in Felis si incontrano la tradizione dei più alti **saperi artigiani** e la costante ricerca dell'**innovazione**. La nostra è una **storia di specialisti**, legata in modo esclusivo agli **imbottiti di qualità**. Una scelta rigorosa, che ci permette di offrirvi un'ampia gamma di divani, divani letto e letti, curati nel design e duraturi nel tempo. Una vera oasi di benessere.



## STILE E TRADIZIONE

## IL PIACERE DI SENTIRSI A CASA

Tutti i nostri imbottiti sono studiati per garantire il massimo comfort grazie a **tecnologie costruttive di ultima generazione**, accompagnate dove necessario dall'impiego della **lavorazione manuale** per un miglior risultato qualitativo. Ogni modello è personalizzabile con una **palette infinita di colori** per venire incontro a tutti i gusti.

STYLE AND TRADITION  
THE PLEASURE OF FEELING AT HOME

All our upholstery products have been designed to guarantee maximum comfort thanks to the use of **the latest generation construction technologies**, accompanied where necessary by **manual workmanship** for better results in terms of quality. All models can be customised from the **infinite range of colours** to suit all tastes.

STYLE ET TRADITION  
LE PLAISIR DE SE SENTIR CHEZ SOI

Tous nos rembourrés ont été étudiés afin de garantir le confort maximum grâce aux **technologies constructives de dernière génération**, quand il est nécessaire accompagnées de l'utilisation de **travail manuel** pour un meilleur résultat qualitatif. Chaque modèle est personnalisable avec une **palette infinie de couleur** afin de satisfaire tous les goûts.

ESTILO Y TRADICIÓN  
EL PLACER DE SENTIRSE EN CASA

Todos nuestros muebles acolchados están diseñados para garantizar el máximo confort gracias a **las tecnologías constructivas de última generación**, acompañadas cuando necesario por la **habilidad manual en la elaboración** que facilitan los resultados de mayor calidad. Cada modelo es personalizable con una **paleta infinita de colores** para todos los gustos.

## PASSIONE PER I TESSUTI

## PIÙ DI 750 VARIANTI TRA CUI SCEGLIERE

I **tessuti** sono il fiore all'occhiello della nostra produzione. Realizzati in collaborazione con le migliori industrie tessili, si distinguono per la **particolare attenzione ai filati, alle trame e ai disegni**. Non rimane che scegliere tra oltre 750 varianti: microfibra, fibre naturali, antimacchia, jacquard, nanotecnologici, pelli rigenerate, ignifughi...

A PASSION FOR FABRICS  
OVER 750 OPTIONS TO CHOOSE FROM

**The fabrics** take pride of place amongst our products. Produced in cooperation with the best textile manufacturers, **special attention has been dedicated to the yarns, weaves and patterns**. Simply choose from the over 750 variations available: microfibre, natural fibres, stain repellent jacquard, fabrics made using nanotechnology, regenerated leather, self-extinguishing or flame resistant fabrics...

PASSION POUR LES TISSUS  
PLUS DE 750 VARIANTES PARMIS LESQUELLES CHOISIR

**Les tissus** sont le fleuron de notre production. Réalisés en collaboration avec les meilleures industries textiles, ils se distinguent par une **particulière attention aux fils, aux textures et aux dessins**. Il ne reste qu'à choisir parmi plus de 750 variantes : microfibre, fibres naturelles, antitaches, jacquard, nano technologiques, cuirs régénérés, ignifuges...

PASIÓN POR LOS TEJIDOS  
PARA ELEGIR ENTRE MÁS DE 750 VARIANTES

**Los tejidos** son la flor en el ojal de nuestra producción. Fabricados en colaboración con las mejores industrias textiles, se destacan por su **especial atención a los hilados, texturas y diseños**. Todo lo que tiene que hacer es elegir entre más de 750 variantes: microfibras, fibras naturales, antimancha, jacquard, nanotecnológicos, pieles regeneradas, ignifugos...

## COMPANY PROFILE | PROFIL DE SOCIÉTÉ | PERFIL DE LA EMPRESA

## THE SOLIDITY AND COMFORT OF ITALIAN EXCELLENCE

At **Felis** for over 25 years the tradition of the finest **craftsmen's skill** has gone hand in hand with constant research into **innovation**. Our story is one of specialists associated exclusively with **high quality upholstery products**. This rigorous choice enables us to offer you a wide range of meticulously designed sofas, sofa beds and beds that last over time. A true haven of well-being.

## LA SOLIDITÉ ET LE COMFORT DE L'EXCELLENCE ITALIENNE

Depuis plus de 25 ans chez **Felis** vous rencontrez la tradition des plus **savants artisans** et la recherche **d'innovation** constante. Notre histoire est une **histoire de spécialistes**, liée de façon exclusive **aux rembourrés de qualité**. Un choix rigoureux qui nous permet de vous offrir une ample gamme de divans lit et de lits, soignés dans le design et durables dans le temps. Une vraie oasis de bien-être.

## LA FIRMEZA Y EL CONFORT DE LA EXCELENCIA ITALIANA

Desde hace más de 25 años en **Felis** coinciden la tradición de los **conocimientos artesanos** y la búsqueda constante de la **innovación**. La nuestra es una historia de especialistas, vinculada en modo exclusivo a los **muebles acolchados de calidad**. Un enfoque riguroso que les ofrece una amplia gama de sofás, sofás-cama y camas, de diseño notable y durables en el tiempo. Un auténtico oasis de bienestar.

## IL FASCINO DEL DESIGN

## LA BELLEZZA SPOSA LA FUNZIONALITÀ

Una ricerca stilistica che interpreta gli imbottiti in modo creativo e contemporaneo, senza dimenticare il fascino della tradizione. Questo è il **Felis style**: cura artigianale per ogni dettaglio, piacere estetico e attenzione alla massima praticità.

THE ALLURE OF DESIGN  
BEAUTY MARRIES FUNCTIONALITY

Innovative style that interprets upholstery products in a creative, contemporary way, without forgetting the charm that comes from tradition. This is the **Felis style**: the craftsman's attention to every detail, delightful aesthetics and focus on maximum practicality.

LE CHARME DU DESIGN  
LA BEAUTÉ MARIE LA FONCTIONNALITÉ

Une recherche stylistique qui interprète les rembourrés de façon créative et contemporaine, sans oublier le charme de la tradition. Ça c'est le **style Felis**: attention artisanale pour chaque détail, plaisir esthétique et attention au confort maximum.

EL ENCANTO DEL DISEÑO  
LA BELLEZA SE CONJUGA CON LA FUNCIONALIDAD

Un estudio de estilo que interpreta los acolchados de forma creativa y contemporánea, sin olvidar el encanto de la tradición. Esto es el **Felis style**: la atención artesanal por cada detalle, el placer estético y la atención a la máxima practicidad.

## AUTENTICO MADE IN ITALY

## LA SICUREZZA DELLA QUALITÀ

Felis produce internamente tutti gli imbottiti, al 100%: una scelta controcorrente, per garantire una qualità rigorosamente made in Italy, caratterizzata da materiali certificati e maestranze qualificate.

AUTHENTIC MADE IN ITALY  
QUALITY ASSURANCE

All Felis upholstery products are manufactured within the company. An unconventional choice that guarantees strictly "made in Italy" quality based on certified materials and a qualified workforce.

MADE IN ITALY AUTHENTIQUE  
LA SÉCURITÉ DE LA QUALITÉ

Felis produit en interne tous les rembourrés, au 100%: un choix contre-courant, afin de garantir une qualité rigoureusement made in Italy, caractérisée par des matériaux certifiés et du personnel qualifié.

AUTÉNTICO MADE IN ITALY  
LA SEGURIDAD DE LA CALIDAD

Felis produce íntegramente todos los muebles acolchados: una elección a contracorriente, para asegurar una calidad rigurosamente made in Italy, caracterizada por materiales certificados y trabajadores cualificados.



art direction  
- Gianluca Marcon

research and design  
- Felis Lab

project set design  
- Gianluca Marcon

graphic design  
- creativeblend.it

copywriting  
- foongo.com

photos  
- Fotografica

styling  
- Federica Baro

color separation  
- Bieffe

print  
- Eurotipo

thanks to:  
Alf Da Fre'  
Bottega d'Arte  
Carrer  
Delamont  
Icône Luce  
Inkiostro Bianco  
LondonArt  
Midj  
mmilampadari  
Sara Sarli Stylist  
Silvio Mondino Studio  
Tomasella

FELIS si riserva in qualsiasi momento la facoltà di apportare tutte le modifiche necessarie al miglioramento funzionale e qualitativo dei propri prodotti. Per ogni aspetto tecnico e dimensionale fare riferimento ai listini aziendali e relativi aggiornamenti. I colori e i materiali riprodotti nelle immagini hanno un valore indicativo.

FELIS — ©

FELIS se réserve en quelconque moment la faculté d'apporter toutes les modifications nécessaires à l'amélioration fonctionnelle et qualitative des propres produits. Pour chaque aspect technique et de dimensions faire référence aux catalogues de la société et aux relatives mises à jour. Les couleurs et les matériaux représentés dans les images ont une valeur purement indicative.

FELIS — ©

FELIS reserves the right to make all alterations necessary in order to improve the function and quality of its products at any time. For all technical matters and sizes, please refer to company price lists and relevant updates. The colours and materials reproduced in the pictures are purely indicative.

FELIS — ©

FELIS se reserva en cualquier momento la facultad de introducir los cambios necesarios para el mejoramiento funcional y cualitativo de sus productos. Para todos los detalles técnicos y dimensionales remitirse a los catálogos de la empresa y sus respectivas actualizaciones. Los colores y materiales reproducidos en las imágenes tienen un valor indicativo.

FELIS — ©

**felis**  
SOFT LIVING

**FELIS SRL UNIPERSONALE**

Via Mezzomonte, 23  
33077 Sacile (PN) Italy

tel. +39 0434 737052  
fax +39 0434 737024

info@felis.it

[www.felis.it](http://www.felis.it)

**f**



# EVERGREEN

HAND MADE IN ITALY SINCE 1990

**felis**  
SOFT LIVING